



VX-6R

ДВУХДИАПАЗОННЫЙ УКВ ЧМ
ТРАНСИВЕР



Инструкция по эксплуатации

Общие сведения

VX-6R – это миниатюрный двухдиапазонный надежный водонепроницаемый (спецификация J6: глубина до 1 метра на время не более 30 минут) FM трансивер с расширенным перекрытием по частоте, обеспечивающий проведение местных двухсторонних любительских связей на УКВ с возможностями приема не имеющих аналогов.

Малые размеры **VX-6R** позволяют вам его брать с собой повсюду. В любой прогулке или в путешествии гибкость рабочих условий трансивера подарит вам море удовольствия от работы в эфире. Сверх компактный литий-ионный аккумулятор **FNB-80LI** обеспечивает до 5 Вт мощности в любительских диапазонах 144 МГц и 430 МГц. Кроме работы на диапазонах 144 и 430 МГц, **VX-6R** обеспечивает прием на частотах вещательных АМ и FM станций, коротковолновых диапазонах до 16 МГц, ТВ диапазонах, авиационных УКВ АМ диапазонах, и других частот коммерческого и гражданского назначения. Кроме этого, версия США предусматривает работу мощностью 1.5 Вт в любительском диапазоне 222 МГц.

К новым и передовым функциям **VX-6R** можно отнести – автоматическую аварийную ID функцию (EAI), которая инициирует автоматическую передачу **VX-6R** вашего позывного и последующую активизацию микрофона, даже если вы в состоянии самостоятельно нажать тангенту РТТ; расширенную систему пейджингового и кодового шумоподавителя, которая позволяет адресовать и принимать вызовы только от конкретных станций, а также опция ввода пароля, предупреждающая несанкционированную эксплуатацию вашего трансивера другими лицами.



К дополнительным возможностям вашего трансивера относятся функция доступа к системе любительских интернет ретрансляторов (WIRES), таймер тайм-аута передачи (TOT), Функция автоматического отключения питания (APO), автоматического смещения частот для работы через репитер (ARS) и эксклюзивная функция фирмы Yaesu – ARTS (автоматическая импульсная система определения дальности), которая генерирует тональные сигналы при вашем выходе из зоны уверенного приема другой станции, которая оборудована ARTS. Кроме этого, имеется возможность снижения уровня девиации сигнала для эксплуатации трансивера в местностях с повышенной плотностью каналов.

В трансивере **VX-6R** предусмотрена схема ВЧ шумоподавителя, которая позволяет пользователю запрограммировать открытие шумоподавителя четко по уровню S-метра, а не по предположениям пользователя.

Мы очень ценим ваше приобретение **VX-6R** и настоятельно рекомендуем внимательно прочитать настоящую инструкцию для извлечения максимальной выгоды из всех возможностей нового трансивера фирмы YAESU

Аксессуары и опции

Аксессуары, поставляемые в комплекте с VX-7R

- FNB-80LI Аккумуляторная батарея (7.4 В/1400 мАч)
- NC-72B/C Пятичасовое зарядное устройство
- CLIP-14 Поясной зажим
- YHA-67 Антенна
- Инструкция по эксплуатации
- Гарантийная карта

Допустимые опции

- | | | |
|----|-------------------|--|
| 1 | FNB-80LI | Аккумулятор (7.4 В/1400 мАч) |
| 2 | FBA-23 | Кассета под 2 элемента AA (без элементов) |
| 3 | CD-15A | Быстро зарядное устройство (требует NC-72B/C) |
| 4 | NC-72B/C/U | Пятичасовое зарядное устройство |
| 5 | E-DC-5B | Кабель внешнего питания с адаптером гнезда прикуривателя |
| 6 | E-DC-6 | Кабель питания, только провод и разъем |
| 7 | MH-57A4B | Наушник/микрофон |
| 8 | CMP460A | Водонепроницаемый громкоговоритель/микрофон |
| 9 | VC-24 | Гарнитура с голосовым управлением |
| 10 | VC-27 | Наушник/микрофон |
| 11 | CT-91 | Микрофонный адаптер |
| 12 | CN-3 | Антенный адаптер |
| 13 | SU-1 | Датчик атмосферного давления |
| 14 | CSC-91 | Мягкий чехол для переноски |

Доступность аксессуаров может меняться. Некоторые аксессуары поставляются вместе с трансивером в качестве местных требований, а некоторые могут не поставляться в отдельные регионы вовсе. Свяжитесь с вашим дилером YEASU для получения подробных сведений. Подключение аксессуаров других производителей может привести к выходу трансивера из строя и служить поводом для снятия оборудования с гарантии.

Органы управления и разъемы

(1) Гнездо антенны

Подключите прилагаемую гибкую резиновую антенну (или любую другую с волновым сопротивлением 50 Ом).

(2) Разъем MIC/SP

Четырех контактный миниатюрный джек, предназначенный для подключения микрофона, ушного наушника, внешней тангенты PTT и заземления.

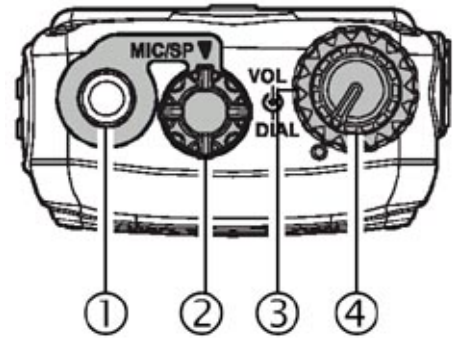

Не допускайте попадания трансивера VX-6R в воду при отсутствии пластиковой крышки разъема MIC/SP.

(3) Регулятор VOL

Этот регулятор определяет уровень громкости принимаемого сигнала. Вращение по часовой стрелке приводит к увеличению уровня громкости.

(4) Регулятор DIAL

Ручка настройки трансивера (внутренний регулятор), используется для установки частоты, выбора пунктов меню и других регулировок.

(5) ЖК-дисплей трансивера

На дисплее отображается текущее состояние трансивера. Значения индицируемых пиктограмм будут приведены далее.

(6) Кнопка POWER

Нажмите и удерживайте данную кнопку в течение 1 секунды для включения и выключения питания.

(7) Кнопочная панель

Эти 18 кнопок позволяют активизировать большинство наиболее важных функций VX-6R. Назначения кнопок будут описаны.

(8) Микрофон

Встроенный микрофон расположен здесь.

(9) Громкоговоритель

Встроенный динамик расположен здесь.

(10) Индикатор TX/BUSY

Этот индикатор подсвечивается зеленым цветом при открытом шумоподавителе, а красным цветом – в режиме передачи. При работе в режиме аварийного канала (стр.45) индикатор будет мерцать белым цветом. Кроме этого вы можете использовать данный индикатор в качестве вспышки в условиях темного времени суток (стр.59).

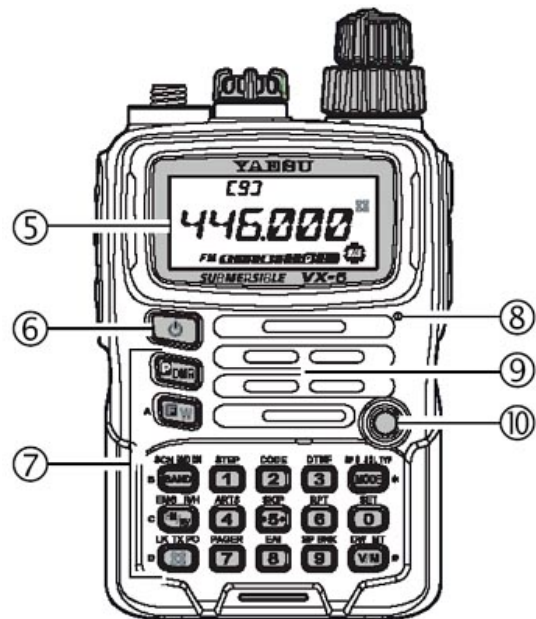

Индикаторы ЖК-дисплея





Органы управления боковой и нижней панели

(1) Тангента PTT

Нажмите эту кнопку для перехода на передачу и отпустите для перехода на прием.

(2) Кнопка MONI

Нажатие этой кнопки отключает действие шумоподавителя, позволяя вам вести прием очень слабых сигналов на уровне шумов. Нажмите кнопку [F/W] сначала, а затем эту кнопку для активизации режима регулировки порога шумоподавителя.

(3) Разъем EXT DC

Джек подключения внешнего источника питания постоянного тока от 6 до 16 В. Центральный контакт этого джека положительный (+).

Не допускайте попадания трансивера VX-6R в воду при удаленной резиновой крышке разъема EXT DC.

(4) Защелка блока аккумуляторов

Откройте эту защелку для удаления блока аккумуляторов.

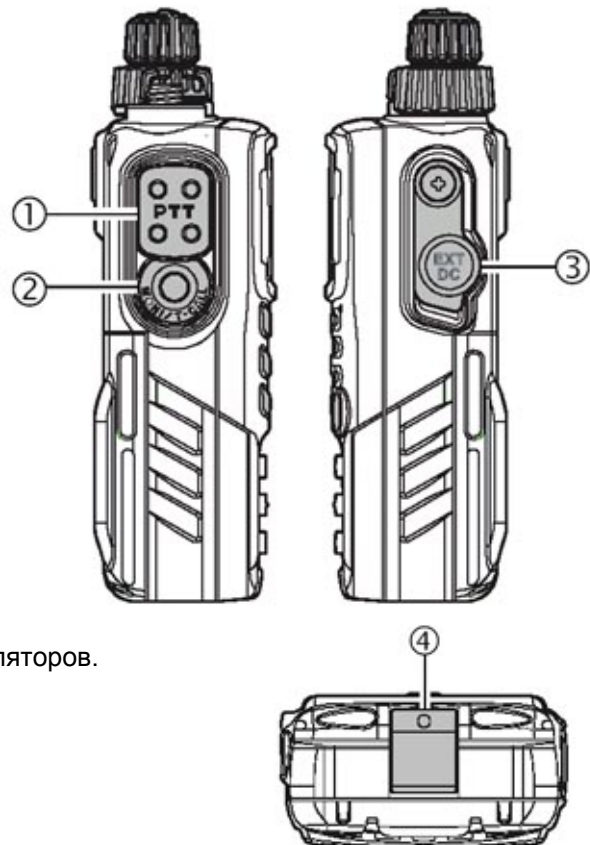

Функции кнопок

			
Основная функция (нажатие кнопки)	Активизирует следующий более высокочастотный диапазон.	Ввод цифры “1” при наборе частоты	Ввод цифры “2” при наборе частоты
Вторичная функция ([F/W] + Нажатие кнопки)	Активизирует предыдущий низкочастотный диапазон.	Выбор шага настройки в режиме VFO.	Выбор CTCSS тона или DCS кода
Третья функция (Нажатие и удержание кнопки)	Иницирует сканирование вверх (по частоте или по номеру канала)	Сохраняет текущие настройки в канал прямой записи в память номер “1”.	Сохраняет текущие настройки в канал прямой записи в память номер “2”.
			
Основная функция (нажатие кнопки)	Производит обмен частот приема и передачи при работе через репитер.	Ввод цифры “4” при наборе частоты	Ввод цифры “5” при наборе частоты
Вторичная функция ([F/W] + Нажатие кнопки)	Активизируется аварийная функция	Активизирует функцию ARTS	Активизирует режим выбора каналов с пропуском при сканировании.
Третья функция (Нажатие и удержание кнопки)	Производит установку канала “Home” (любимой частоты)	Сохраняет текущие настройки в канал прямой записи в память номер “4”.	Сохраняет текущие настройки в канал прямой записи в память номер “5”.
			
Основная функция (нажатие кнопки)	Активизирует опцию подключения к интернету	Ввод цифры “7” при наборе частоты	Ввод цифры “8” при наборе частоты
Вторичная функция ([F/W] + Нажатие кнопки)	Производит установку необходимого уровня излучаемой мощности.	Активизирует функцию EPCS (расширенного пейджинга и кодового шумоподавителя).	Активизирует функцию EAI (автоматической аварийной передачи идентификатора)
Третья функция (Нажатие и удержание кнопки)	Активизируется функция блокировки кнопок	Сохраняет текущие настройки в канал прямой записи в память номер “7”.	Сохраняет текущие настройки в канал прямой записи в память номер “8”.
			
Ввод цифры “3” при наборе частоты	Переключение вида излучения AM, FM и широкополосная FM	Основная функция (нажатие кнопки)	Активизирует режим “Запрограммированный пользователем”
Активизирует DTMF режим	Активизирует опции CTCSS или DCS	Вторичная функция ([F/W] + Нажатие кнопки)	Нет действия
Сохраняет текущие настройки в канал прямой записи в память номер “3”.	Активизирует режим специального поиска	Третья функция (Нажатие и удержание кнопки)	Активизирует режим вызова каналов прямого доступа в память.

RPT 6	SET 0		[F/W]
Ввод цифры "6" при наборе частоты	Ввод цифры "0" при наборе частоты	Основная функция (нажатие кнопки)	Активизирует вторичные функции кнопок
Выбирает направление смещения частот при работе через репитер ("-", "+" или "simplex").	Активизирует режим установок (меню) трансивера	Вторичная функция ([F/W] + Нажатие кнопки)	Отключает вторичные функции кнопок.
Сохраняет текущие настройки в канал прямой записи в память номер "6".	Сохраняет текущие настройки в канал прямой записи в память номер "0".	Третья функция (Нажатие и удержание кнопки)	Активизирует режим записи данных в каналы памяти.

SP BANK 9	D/W MT V/M		
Ввод цифры "9" при наборе частоты	Ввод цифры "0" при наборе частоты	Основная функция (нажатие кнопки)	
Активизирует режим специального банка каналов	Активизирует "перестройку каналов" в режиме вызова каналов памяти.	Вторичная функция ([F/W] + Нажатие кнопки)	
Сохраняет текущие настройки в канал прямой записи в память номер "9".	Активизирует функцию приоритета (двойного приема).	Третья функция (Нажатие и удержание кнопки)	

Установка аксессуаров

Подключение антенны

Прилагаемая к радиостанции антенна обеспечивает хорошие результаты при работе во всем диапазоне частот радиостанции. Однако для лучшего приема станций средне- и коротковолнового диапазонов лучше применять внешнюю антенну, предназначенную специально для выбранного диапазона частот. Прилагаемая антенна является компромиссным решением для приема за пределами любительских диапазонов, так что качественного приема на всех частотах от нее не следует ожидать.

Для установки антенны вставьте нижний конец антенны в гнездо антенны и вверните ее до упора. Не прилагайте излишних усилий при ввинчивании антенны.

Примечание.

- Никогда не работайте на передачу при отключенной антенне
- Никогда не держите антенну за верхнюю ее часть при ввинчивании в гнездо.
- При использовании внешней антенны следите, чтобы КСВ не превышал 1,5.

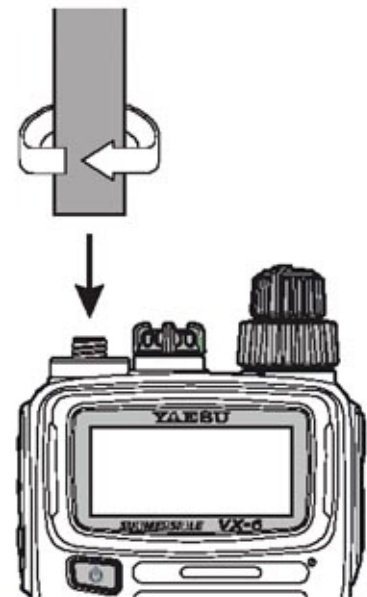

Установка зажима для ношения на поясе и темляка



Установка блока аккумуляторов FNB-80 LI

FNB-80LI – это высококачественная литий-ионная батарея высокой емкости и малых размеров. При нормальной эксплуатации **FNB-80LI** обеспечивает 300 циклов заряд-разряд. По истечении этого срока рабочее время может снижаться. Если вы используете старую батарею, и трансивер отображает, что емкость батареи уменьшилась, необходимо заменить ваш аккумулятор.

- Установите аккумулятор **FNB-80LI** на место, как показано на рисунке.
- Защелкой закрепите аккумулятор.

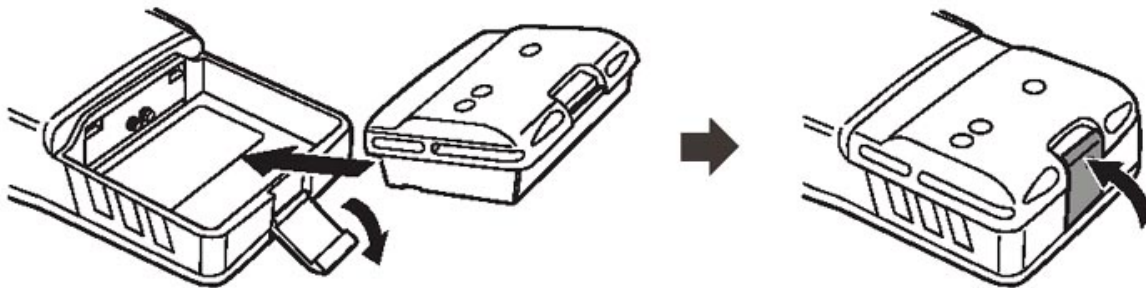

Не пытайтесь вскрывать корпус любых литий-ионных аккумуляторов, поскольку это может привести к травме или повреждению аккумулятора, если произойдет случайное замыкание элементов.

При некорректной замене аккумулятора существует опасность взрыва. Устанавливайте аккумуляторы только эквивалентного типа.

Зарядка аккумуляторов

Если ваш аккумулятор ранее не использовался или полностью разряжен, вы можете его зарядить, используя зарядное устройство **NC-72B/C**, как показано на рисунке справа. Подключение зарядного устройства производится к разъему **EXT DC**. Если имеется источник питания 12-16 В постоянного тока, вы можете зарядить ваш аккумулятор, используя адаптеры **E-DC-5B** или **E-DC-6**.

Дисплей трансивера во время зарядки аккумулятора будет отображать надпись **"CHGING"**, а по окончании процесса, высвечивает надпись завершения **"CHGFUL"**, а индикатор **TX/BUSY** подсвечивается зеленым цветом.

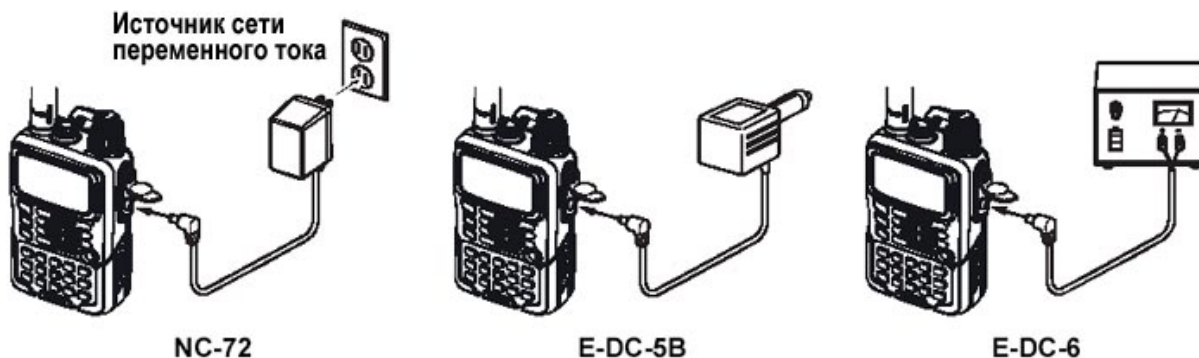

Установка блока щелочных батарей FBA-23

Специальный блок батарей FBA-23 позволяет использовать 2 щелочные батареи типа “AA” при работе на прием. В крайнем случае, вы можете использовать щелочные батареи и для работы на передачу, но уровень излучаемой мощности при этом может быть установлен 300mВт или 50 mВт, а срок службы батарей резко сократится.

Для установки щелочных батарей в FBA-23

- (1) Установите батареи в блок **FBA-23**, как показано на рисунке. Отрицательный полюс батарей должен приходиться на пружину в FBA-23.
- (2) Откиньте защелку аккумуляторного отсека трансивера вниз.
- (3) Установите **FBA-23** положительной стороной к нижней части трансивера.
- (4) Зафиксируйте защелку аккумуляторного отсека, нажав на нее в обратном направлении.

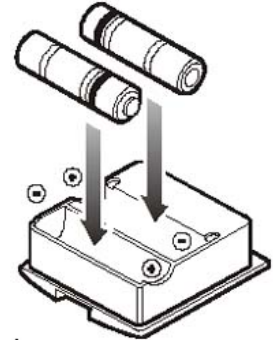

Подключение **FBA-23** не предполагает возможности зарядки батарей, поскольку щелочные батареи зарядке не подлежат. Вы можете с уверенностью подключать **NC-72B/C**, **E-DC-5B** или **E-DC-6** разъему **EXT DC** трансивера при установленном **FBA-23**.

- **FBA-23 разработан только для использования щелочных батарей типа “AA”**
- **Если вы не собираетесь пользоваться VX-7R в течении продолжительного отрезка времени, рекомендуется удалить щелочные батареи из FBA-23, поскольку утечка щелочи может повредить как блок FBA-23, так и ваш трансивер.**

Индикатор разряда аккумуляторов

По мере разряда аккумуляторов, уровень питающего напряжения снижается. Как только уровень питающего напряжения будет действительно мал для приемлемой работы, то пиктограмма “” будет мерцать на ЖК-дисплее, индицируя необходимость зарядки аккумуляторов для дальнейшего использования.

Избегайте зарядки аккумуляторов до момента появления индикатора “” на дисплее. Это может привести к сокращению срока службы аккумулятора.

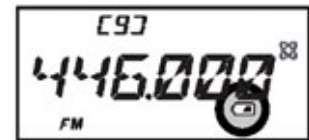

Подключение TNC для работы пакетом

VX-6R может быть использован для работы пакетом при использовании специального микрофонного адаптера СТ-91, который вы можете приобрести у вашего дилера YAESU. Адаптер обеспечивает простое подключение TNC к трансиверу с помощью общедоступных разъемов. Вы можете сконструировать собственный соединяющий кабель, если найдете миниатюрный 4-контактный джек.

Вы можете регулировать ручкой **[VOLUME]** уровень аудио сигнала, подаваемого на ваш **TNC** с приемника, как при обычной работе. А входной уровень от TNC может быть отрегулирован с помощью пункта меню 37:MC GAIN. Детали описаны на стр.15.

Убедитесь, что **TNC** и трансивер выключены, перед тем как подключать кабели. В противном случае скачки напряжений могут вывести из строя ваше оборудование.

Если вы работаете в режиме пакета, то рекомендуется отключить экономайзер энергии аккумуляторов, поскольку сеанс “засыпания” может совпасть с моментом входящего пакета и ваш TNC не сможет получить текущий пакет полностью. Подробная настройка функции экономайзера энергии аккумуляторов описана на стр.53. Не забудьте восстановить уровень чувствительности микрофона на уровень “LVL 5” (в пункте меню 37: MCGAIN) по окончании работы в режиме пакета.

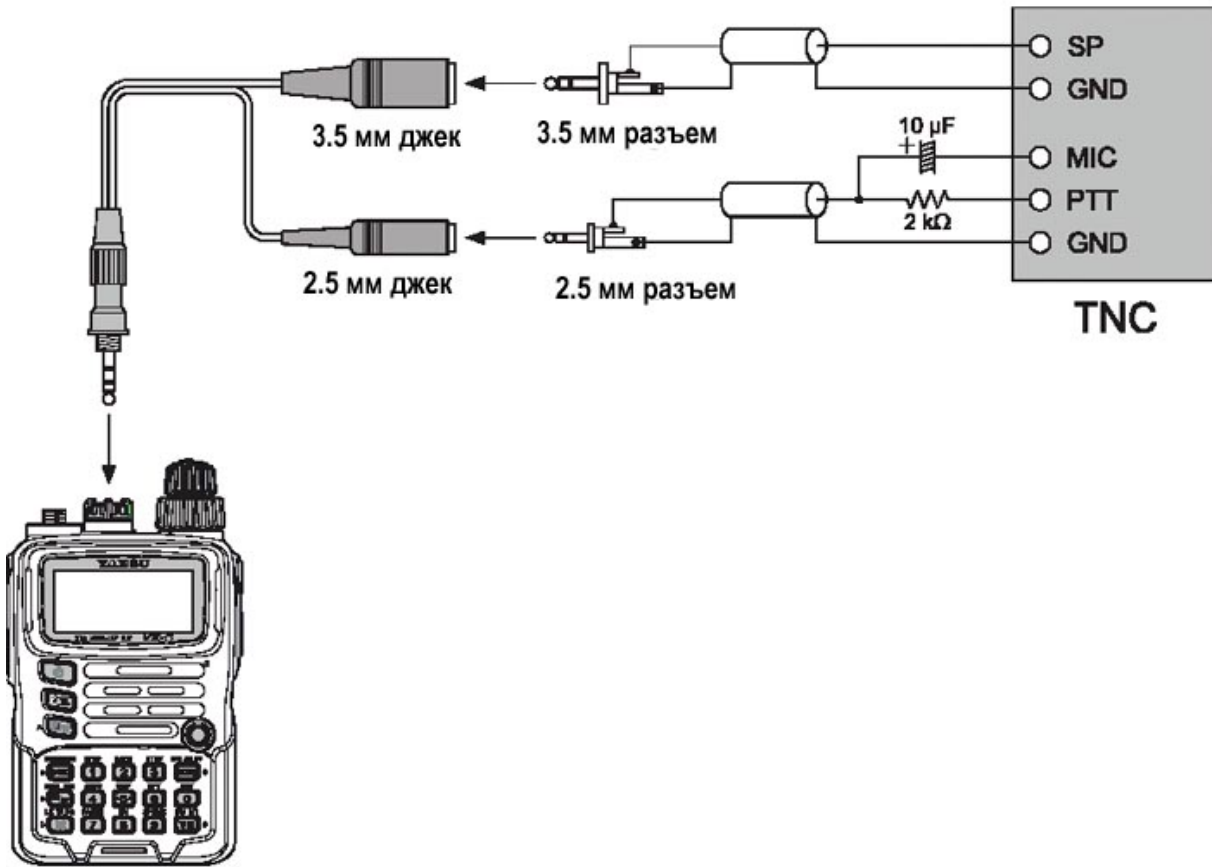

Эксплуатация



Привет! Я – УКВ радио! Я буду помогать вам в изучении всех свойств и функций вашего VX-6R. Я понимаю, что вам не терпится выйти поскорее в эфир, но все же рекомендую прочитать раздел “Эксплуатация” настоящей инструкции самым внимательным образом, чтобы получить максимум от вашего самого фантастического трансивера. Так что приступим...

Включение и выключение питания

1. Убедитесь, что аккумулятор установлен и полностью заряжен. Подсоедините антенну к гнезду ANTENNA на верхней панели.
2. Нажмите и удерживайте в течение 1 секунды кнопку [POWR]. Вы услышите двойной тональный сигнал (бип) и на дисплее появится индикация значения питающего напряжения. Если вы используете блок **FNB-80LI**, то небольшой индикатор будет отображен в верхней части дисплея, подтверждая обнаружение литий-ионного аккумулятора. Через 2 секунды дисплей трансивера вернется к обычному режиму работы и индикации рабочей частоты.
3. Для выключения радиостанции снова нажмите [POWER] и удерживайте ее в течение 1 секунды.



Если вы не слышите двойной тональный сигнал при включении трансивера, возможно, бипер отключен в системном меню VX-6R. Смотрите стр.17 для получения сведений об реактивизации бипера.

Вы можете изменить приветственное сообщение (значение питающего DC напряжения) на любое другое длиной не более 6 символов через пункт меню 42: OPN.MSG (стр.36).

Регулировка уровня громкости

Вращая регулятор **VOLUME** (внутренний регулятор), установите желаемый уровень громкости. Вращение по часовой стрелке увеличивает уровень громкости.

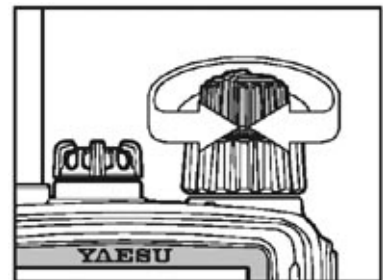

Регулировка порога шумоподавителя

Трансивер VX-6R оснащен системой шумоподавления, которая устраняет шум в громкоговорителе, всегда присутствующий в отсутствие полезного сигнала, раздражающий оператора и приводящий к бесполезному расходованию энергии батарей.

Система шумоподавления может быть отрегулирована независимо для режимов FM и WFM (широкополосная FM для приема вещательных станций).

1. Нажмите кратковременно кнопку [F/W], следом кнопку [MONI] на левой панели трансивера. Это активизирует быстрый переход к пункту меню 58:SQL.
2. Теперь вращайте ручку настройки **DIAL** для установки порога шумоподавителя таким образом, чтобы подавлялся только шум эфира. Обычно, это происходит при значении “1” или “2” для режимов AM и FM и “2” или “3” для режимов широкополосного FM. В этом случае трансивер максимально чувствителен к слабым сигналам.
3. Если установленный порог шумоподавителя вас устраивает, нажмите кратковременно тангенту **PTT** для сохранения текущих установок и переходу в режим обычной работы.

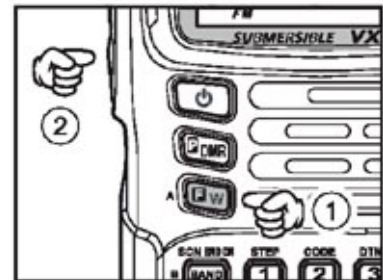



В трансивере VX-6R предусмотрена специальная функция ВЧ шумоподавителя. Эта функция позволяет задать уровень S-метра, превышение которого будет приводить к открытию шумоподавителя (стр.18).

Если вы работаете в условиях высоких ВЧ уровней, то, возможно, вы найдете полезной функцию “тонового шумоподавителя”, которая использует встроенный CTCSS декодер. Эта функция позволяет подавлять любые сигналы за исключением тех, которые содержат CTCSS суб-тон, совпадающий с вашим. Если трансиверы ваших друзей оборудованы DCS (цифровым кодовым шумоподавителем), то вы можете использовать эту функцию для “тихого” мониторинга активного канала.

Выбор рабочего диапазона

Трансивер **VX-6R** перекрывает невероятно широкий диапазон частот с большим набором различных видов излучения. Вот почему все частотное перекрытие **VX-6R** разделено на несколько диапазонов, в зависимости от вида излучения. Каждому из таких диапазонов соответствует свой вид излучения и шаг настройки трансивера. Вы можете установить любой шаг настройки и вид работы для каждого диапазона. Смотри стр.18.

Диапазон	Версия США	Версия EXP
BC Band	0.5 ~ 1.8 МГц	0.504 ~ 1.8 МГц
SW Band	1.8 ~ 16 МГц	1.8 ~ 30 МГц
FM BC	59 ~ 108 МГц	88 ~ 108 МГц
AIR band	108 ~ 137 МГц	108 ~ 137 МГц
VHF TV Band	174 ~ 222 МГц	174 ~ 222 МГц
222 Мгц ham	222 ~ 420 МГц	222 ~ 420 МГц
UHF TV Band	470 ~ 800 МГц	470 ~ 800 МГц
Action Band	803 ~ 999 Мгц	800 ~ 999 Мгц
50 Мгц ham	30 ~ 59 МГц	30 ~ 88 МГц
144 Мгц ham	137 ~ 174 МГц	137 ~ 174 МГц
430 Мгц ham	420 ~ 470 МГц	420 ~ 470 МГц

Для смены рабочего диапазона:

1. Нажимайте клавишу [BAND (SCN) BND DN] несколько раз. Вы увидите смену индикации частоты на ЖК-дисплее при нажатии данной кнопки.
2. Если вы хотите изменить диапазон вниз (диапазон с меньшей частотой), то нажмите сначала [F/W], а затем нажмите кнопку [BAND (SCN) BND DN].
3. После установки желаемого диапазона вы можете начать ручную настройку частоты или сканирование.

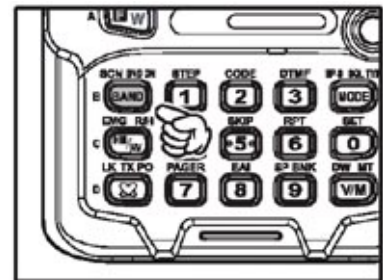

Для приема вещательных станций СВ и КВ диапазона (0.5-30 МГц) мы рекомендуем вам подключить внешнюю антенну для улучшенного приема.

Навигация по частоте

Трансивер **VX-6R** изначально функционирует в режиме “VFO”. Это система близкорасположенных каналов, позволяющая осуществлять настройку в пределах выбранного диапазона.

При эксплуатации **VX-6R** возможны три способа изменения частоты:

1. Ручка настройки

Вращение ручки настройки **DIAL** осуществляет перестройку трансивера по диапазону с выбранным шагом настройки для данного диапазона. Вращение ручки **DIAL** по часовой стрелке увеличивает рабочую частоту, а против часовой стрелки – уменьшает. Если вы кратковременно нажмете кнопку [F/W], а затем будете вращать **DIAL**, будет установлен шаг настройки в 1 МГц. Эта функция очень полезна, при необходимости быстро перестроить трансивер в широком пределе частот.

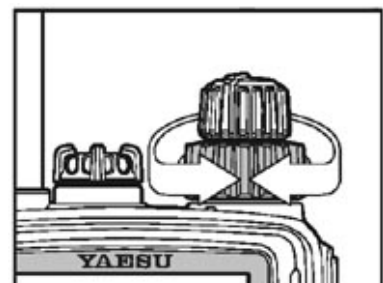

2. Ввод частоты с кнопочной панели

Желаемая рабочая частота может быть набрана непосредственно с кнопочной панели трансивера. Для ввода частоты с кнопочной панели, просто наберите соответствующие цифры на кнопочной панели. В трансивере **VX-6R** не существует десятичной точки, а потому для частот ниже 100 МГц (например, 15.150 МГц) необходимо вводить незначащие нули. Однако, предусмотрен ускоренный ввод частот оканчивающихся на 0 – нажмите кнопку [V/M (DW)MT] по окончании ввода цифр отличных от нуля.

Примеры

Для установки 146.520 МГц, нажмите	[1] ⇒ [4] ⇒ [6] ⇒ [5] ⇒ [6] ⇒ [0]
Для установки 15.255 МГц, нажмите	[0] ⇒ [1] ⇒ [5] ⇒ [2] ⇒ [5] ⇒ [5]
Для установки 1.250 МГц, нажмите	[0] ⇒ [0] ⇒ [1] ⇒ [2] ⇒ [5] ⇒ [0]
Для установки 0.950 МГц, нажмите	[0] ⇒ [0] ⇒ [0] ⇒ [9] ⇒ [5] ⇒ [0]
Для установки 430.000 МГц, нажмите	[4] ⇒ [3] ⇒ [V/M (DW)MT]

3. Сканирование

Нажмите в режиме VFO кнопку **[BAND (SCN) BDN DN]** на время около 1 секунды, затем вращайте ручку настройки **[DIAL]**, удерживая кнопку **[BAND (SCN) BDN DN]** нажатой для выбора полосы пропускания VFO сканера, затем отпустите кнопку **[BAND (SCN) BDN DN]**.

VX-6R начнет сканирование вверх по частоте и остановится, в случае приема сигнала достаточно сильного для открытия шумоподавителя. Дальнейшие действия **VX-6R** зависят от значений пункта меню "RESUME" (Пункт меню 48:КУЫГЬУ). Смотри стр.41.

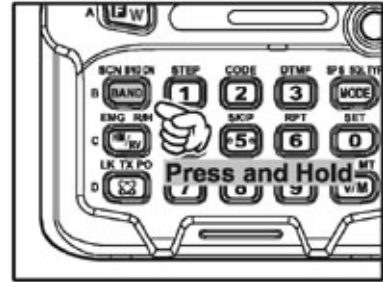

Если вы хотите изменить направление сканирования (например, сканировать диапазон вниз по частоте), поверните ручку настройки **DIAL** на один клик против часовой стрелки в момент сканирования и направление сканирования при этом изменится на противоположное. При необходимости вернуть сканирование вверх по частоте поверните ручку **DIAL** на один клик по часовой стрелке.

Для прекращения сканирования нажмите тангенту **[PTT]** кратковременно.

Примечание

Трансивер VX-6R может принимать сильные паразитные сигналы по зеркальному каналу. Если вы обнаружили помеху, то, возможно, она принимается по зеркальному каналу, вы можете вычислить частоты, которые потенциально могут быть поражены. Эта информация может вам помочь при принятии необходимых контрмер, например фильтров, трапов и т.д.

$3.579545 \text{ МГц} \times n$, где n – целое 1,2,3 ...

$11.7 \text{ МГц} \times n$, где n – целое 1,2,3...

Работа на передаче

После того как вы установили желаемую частоту в пределах одного из любительских диапазонов, на которых **VX-6R** может работать на передачу (144 МГц, 430 МГц или 222 МГц в версии для США), вы можете работать на передачу. Существует несколько базовых действий и несколько дополнительных аспектов, о которых будет рассказано ниже.

1. Для работы на передачу, нажмите тангенту **PTT** и говорите в микрофон на передней панели (в правом верхнем углу блока отверстий для динамика) с нормальным уровнем голоса. Индикатор "TX/BUSY" в режиме передачи будет подсвечен красным цветом.
2. Для перехода на прием отпустите тангенту **PTT**.
3. В режиме передачи относительный уровень излучаемой мощности отображается на ЖК-дисплее трансивера. Максимальная мощность (5 Вт) отображается полной шкалой индикатора в нижней части дисплея.

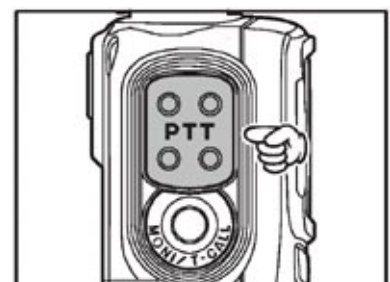

Три уровня “пониженной мощности” (Low1, Low 2 и Low 3) отображаются соответственно двумя, четырьмя и шестью стрелками на том же индикаторе. Дополнительно индикатор-иконка “Low” появляется внизу дисплея, индицируя пониженный уровень мощности.



Если вы общаетесь со своими друзьями в небольшой ограниченной местности, вы можете существенно увеличить срок службы ваших аккумуляторов, если выберете режим Low Power (пониженной мощности). Не забывайте подключать антенну при работе на передачу.

Работа на передачу запрещена на всех диапазонах за исключением любительских 144МГц, 222 МГц (Версия США) или 430 МГц. Если ваши корреспонденты сообщают, что у вас прослушивается DTMF “тон” в начале каждой передачи, значит, вы случайно активизировали функцию интернет соединения. Нажмите кнопку [(LK)TXPO] для отключения этой функции, как показано на стр.50. Если питающее напряжение достигает 14 вольт или выше, то уровень излучаемой мощности автоматически снижается до режима “Low 3”.



Режим “Low 1”



Режим “Low 2”



Режим “Low 3”



Режим полной мощности

Изменение уровня излучаемой мощности

Вы можете выбрать один из четырех возможных уровней излучаемой мощности при эксплуатации вашего трансивера. Точное значение излучаемой мощности может меняться и зависит от напряжения питания трансивера. Стандартный блок батарей **FNB-80LI** обеспечивает следующие уровни мощности:

	144/430 МГц	220 МГц
HIGH	5.0 Вт	1.5 Вт
LOW 3	2.5 Вт	1.0 Вт
LOW 2	1.0 Вт	0.5 Вт
LOW 1	0.3 Вт	0.2 Вт

Для изменения уровня излучаемой мощности необходимо:

1. Значение уровня мощности по умолчанию “High” (высокая). В этом случае на дисплее трансивера нет никакой индикации, указывающей уровень мощности. Нажатие кнопки **[F/W]**, а затем **[(LK) TX PO]** приведет к индикации текущего уровня мощности.
2. В течение секунды с момента освобождения кнопки **[(LK)TXPO]** нажмите кнопку **[(LK)TXPO]** несколько раз для изменения уровня излучаемой мощности “LOW1”, “LOW2” или “LOW3”.
3. Нажмите кнопку **[F/W]**, а затем несколько раз кнопку **[(LK)TXPO]** до тех пор, пока индикация “HIGH” не появится на дисплее. Режим полной мощности восстановлен.

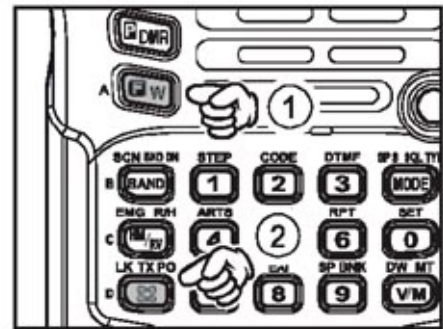

Трансивер VX-6R умный! Вы можете установить режим пониженной мощности на одном из диапазонов, например, 144 МГц, а для диапазона 430 МГц оставить режим полной мощности. Трансивер будет “помнить” уровень мощности для каждого диапазона. Когда вы сохраняете рабочую частоту в канале памяти, в можете сохранить и уровень необходимой мощности для данного канала. Не тратьте мощность батарей попусту при работе через близкорасположенные репитеры! Если вы работаете в одном из режимов пониженной мощности, вы можете нажать кнопку **[F/W], а затем тангенту **[PTT]** для кратковременной активизации режима полной мощности. После одного сеанса работы на передачу ранее установленный уровень мощности будет восстановлен.**

Изменение уровня микрофонного усиления

Разные операторы говорят с различным уровнем голоса и располагают микрофон трансивера на различных расстояниях. Для компенсации таких различий в трансивере VX-6R предусмотрена регулировка микрофонного усиления, позволяющая установить уровень усиления наилучшим образом для конкретного оператора. Вы можете выполнить это следующим образом:

- (1) Нажмите кнопку [F/W], а затем нажмите кнопку [0(SET)] для активизации режима установок.
- (2) Вращайте регулятор DIAL для выбора пункта меню 37:MCBAIN.
- (3) Нажмите кнопку [0(SET)] кратковременно для редактирования этого пункта меню.
- (4) Вращайте ручку настройки DIAL для установки другого уровня усиления. По умолчанию установлено значение "LVL5", если вы хотите снизить уровень усиления, установите "LVL3" или "LVL4". Вы можете говорить в микрофон и регистрировать эффект на другом трансивере который должен быть настроен на вашу частоту.
- (5) Как только необходимое значение будет установлено, нажмите и удерживайте кнопку [0(SET)] в течение 2 секунд для сохранения настроек и возврата к обычному режиму работы.



Прием вещательных AM станций

Трансивер VX-6R позволяет вести прием вещательных AM станций, как в стандартном диапазоне средних волн, так и в диапазоне коротких волн до 30 МГц.

1. Нажмите [BAND (SCN) BND DN] (или [F/W], а затем [BAND (SCN) BND DN]) несколько раз до тех пор, пока на дисплее частоты не появится желаемый участок частот. Диапазон средних волн перекрывает частоты от 0.5 МГц до 1.8 МГц, а КВ диапазон – от 1.8 МГц до 30 МГц. В любом случае вид работы должен быть "AM".
2. Вращайте ручку DIAL для перестройки по вещательному диапазону.
3. Вы можете использовать кнопочную панель для непосредственного набора частоты. Этот метод очень удобен, при необходимости сменить диапазон с 49-метрового на 31 метровый.

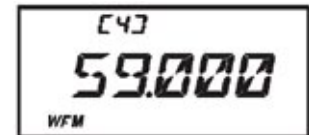

Версия США

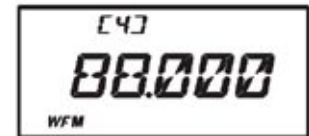

Версия EXP



- 1) Если вид работы установлен не корректно, вы можете установить необходимый вид работы, нажав кнопку [MODE (SP S) SQ TYP].
- 2) В трансивере VX-6R предусмотрен специальный банк каналов памяти, в котором по умолчанию хранятся частоты популярных коротковолновых вещательных станций. Детали на стр.32.

Прием AM станций авиационного диапазона

Прием AM сигналов станций авиационного диапазона (108-137 МГц) подобен приему, описанному в предыдущем разделе.

1. Нажмите [BAND (SCN) BND DN] (или [F/W], а затем [BAND (SCN) BND DN]) несколько раз до тех пор, пока на дисплее частоты не появится частота авиационного диапазона.
2. Вращайте ручку DIAL для перестройки по авиационному диапазону.
3. Для прямого ввода частоты можно набирать ее и с клавиатуры. Имейте в виду, что из-за установленного шага в этом диапазоне 25 кГц операторы авиационной связи сокращают частоту, называемую в эфире, отбрасывая первую 1 и последнюю 5. Так частоту 132.425 МГц они называют 32-45.



Прием вещательных FM-станций и звукового сопровождения ТВ

VX-6R способен принимать и вещательные станции диапазона FM, используя широкополосный фильтр, обеспечивающий наилучшее качество.

Для приема вещательных FM-станций

1. Нажмите **[BAND (SCN) BND DN]** (или **[F/W]**), а затем **[BAND (SCN) BND DN]** несколько раз до тех пор, пока на дисплее частоты не появится частота вещательного FM диапазона. Общее перекрытие по частоте в этом диапазоне 59-108 МГц.
2. Вращайте ручку **DIAL**, для перестройки по вещательному FM диапазону. Шаг перестройки в режиме WFM по умолчанию 100 кГц.

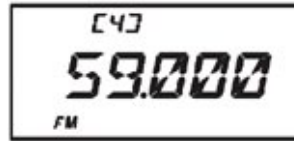

Версия США

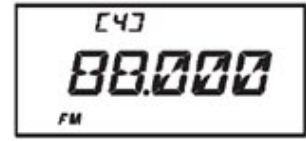

Версия EXP

Для приема звукового сопровождения ТВ программ

1. Нажмите **[BAND BND DN]** (или **[MONI]**), а затем **[BAND BND DN]** несколько раз до тех пор, пока на дисплее частоты не появится частота звукового сопровождения УКВ и ДЦВ телевизионных каналов.
2. Вращайте ручку **DIAL** для настройки на нужную станцию.

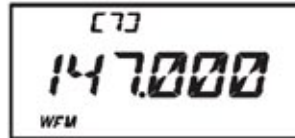

Версия США



Версия EXP



Помните, что настройки шумоподавителя для режима WFM может быть установлены независимо от других видов работы путем нажатия кнопки **[F/W], а затем кнопки **[MONI]** в режиме широкополосного FM (стр.11).**

Дополнительные функции

Теперь, когда вы познакомились с базовыми приемами по управлению вашим трансивером VX-6R, мы хотим вам предложить ряд действительно изящных функций.

Блокировка кнопочной панели

Для предотвращения случайной смены частоты или работы на передачу, некоторые функции кнопок и переключателей VX-6R могут быть заблокированы. Допустимые комбинации блокирования приведены ниже:

KEY:	Блокировка только клавиш передней панели
DIAL:	Блокировка ручки настройки DIAL
K + D:	Блокируются кнопки на передней панели и ручка DIAL
PTT:	Блокируется тангента PTT (работа на передачу заблокирована).
K+P:	Блокируется клавиши передней панели и PTT.
D+P:	Блокируется ручка DIAL и тангента PTT.
ALL:	Все вышеперечисленные блокировки активны

Для блокировки отдельных или всех клавиш необходимо:

1. Нажмите кнопку **[F/W]**, а затем кнопку **[0 (SET)]** для перехода в режим установок (меню).
2. Вращайте ручку **DIAL** для установки пункта меню 35: LOCK.
3. Нажмите кнопку **[0(SET)]** кратковременно для активизации режима редактирования выбранного пункта.
4. Вращайте ручку настройки **DIAL** для выбора необходимой схемы блокировки органов управления трансивера.
5. После того как вы сделали свой выбор, нажмите тангенту **PTT** для сохранения новых значений и перехода в обычный режим работы.

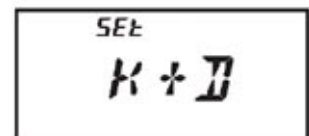
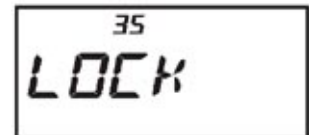

Для активизации функции блокировки, нажмите и удерживайте кнопку **[(LK) TX LK]** в течение 2 секунд. Индикатор "🔒" появится на дисплее. Для отмены блокировки кнопочной панели нажмите еще раз **[(LK)TXPO]** на время более 2 секунд.

Регулировка громкости звукового сопровождения нажатия кнопок

Звуковое сопровождение нажатий кнопок позволяет вам получать подтверждение нажатия каждой кнопки. Громкости сигналов подтверждения изменяется в зависимости от положения регулятора [VOL]. Однако, вы можете отрегулировать баланс между уровнем громкости принимаемого сигнала и звуковых сигналов подтверждения в режиме установок.

1. Нажмите кнопку **[F/W]**, а затем кнопку **[0 (SET)]** для перехода в режим установок (меню).
2. Вращайте ручку **DIAL** для установки пункта меню 9: BP LVL.
3. Нажмите кнопку **[0(SET)]** кратковременно для активизации режима редактирования выбранного пункта.
4. Вращайте ручку настройки **DIAL** для выбора необходимого уровня громкости сигналов подтверждения нажатия кнопок.
5. После того как вы сделали свой выбор, нажмите тангенту **PTT** для сохранения новых значений и перехода в обычный режим работы.

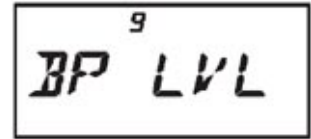

Кроме этого, если вы хотите отключить сигналы подтверждения нажатия кнопок:

1. Нажмите кнопку **[F/W]**, а затем кнопку **[0 (SET)]** для перехода в режим установок (меню).
2. Вращайте ручку **DIAL** для установки пункта меню 7: BEEP.
3. Нажмите кнопку **[0(SET)]** кратковременно для активизации режима редактирования выбранного пункта.
4. Вращайте ручку настройки **DIAL** для выбора значения "OFF".
5. После того как вы сделали свой выбор, нажмите тангенту **PTT** для сохранения новых значений и перехода в обычный режим работы.
6. Для восстановления сигналов подтверждения выберите значение "ON" на 4 шаге настоящего алгоритма.

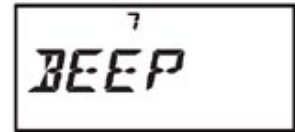

Подсветка ЖК-дисплея и кнопочной панели

Ваш трансивер **VX-6R** снабжен набором красноватых ламп обеспечивающих комфортную работу в ночное время. Красная подсветка обеспечивает корректный вид дисплея в темноте. Предусмотрено три вида использования подсветки:

- Режим **KEY**: Нажатие любой клавиши активизирует подсветку в течение 5 секунд, после чего подсветка автоматически отключается.
- Режим **CONT**: Кнопочная панель и ЖК-дисплей подсвечиваются непрерывно.
- Режим **OFF**: Подсветка отключена.

Процедура выбора режима подсветки приведена ниже:

1. Нажмите кнопку **[F/W]**, а затем кнопку **[0 (SET)]** для перехода в режим установок (меню).
2. Вращайте ручку **DIAL** для установки пункта меню 33: LAMP.
3. Нажмите кнопку **[0(SET)]** кратковременно для активизации режима редактирования выбранного пункта.
4. Вращайте ручку настройки **DIAL** для выбора желаемой схемы функционирования подсветки.
5. После того как вы сделали свой выбор, нажмите тангенту **PTT** для сохранения новых значений и перехода в обычный режим работы.

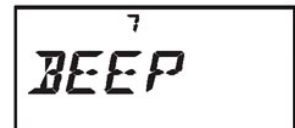

Изменение шага настройки

Синтезатор трансивера **VX-6R** предусматривает шаг настройки 5/10/12.5/15/20/25/50/100 кГц, а также опция автоматического выбора шага настройки в зависимости от текущей рабочей частоты ("AUTO"). В большинстве случаев, заводские установки шага настройки ("AUTO") для каждого рабочего диапазона являются оптимальными. Однако, если вам требуется изменить шаг настройки, вы можете сделать достаточно быстро.

1. Нажмите кнопку **[F/W]**, а затем кнопку **[1 (STEP)]**. Это приведет к скорейшей активизации пункта режима установок 61:STEP.
2. Вращайте ручку настройки **DIAL** для выбора необходимого значения шага настройки.
3. После того как вы сделали свой выбор, нажмите тангенту **PTT** для сохранения новых значений и перехода в обычный режим работы.



Шаг настройки 9 кГц доступен только на вещательных диапазонах. При работе на вещательных диапазонах вы можете выбрать шаг настройки только 9 кГц или 10 кГц. Использование других значения невозможно.

Шаг настройки 5 кГц и 15 кГц не доступен для использования в диапазонах 250-300 МГц и выше 580 МГц.

Изменение вида излучения при приеме

Трансивер **VX-6R** предусматривает автоматическую смену вида при настройке радиостанции на другой рабочей частоте. Однако, в особых случаях, может возникать необходимость смены вида работы без изменения рабочей частоты. Просто нажмите кнопку **[MODE(SP S) SQ TYP]**:

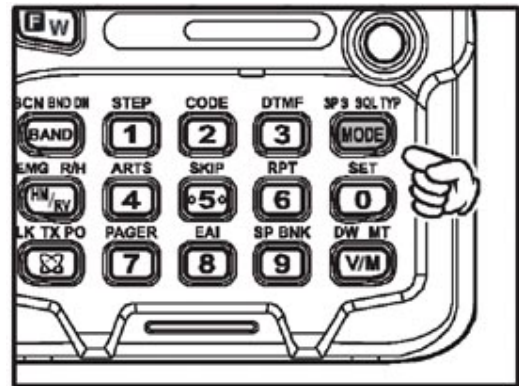

AUTO: Автоматическая установка вида работы по умолчанию.

FM: Обычная ЧМ (используется для приема любительских станций и других станций УКВ/СВЧ диапазонов).

WFM: Широкополосная ЧМ (используется для высококачественного приема вещательных FM станций).

AM: Амплитудная модуляция для приема коротковолновых вещательных станций и станций авиационного диапазона.



Если вы не уверены в том, что делаете на 100 %, оставьте функцию автоматической смены вида работы. Это наверняка уменьшит количество проблем при смене рабочего диапазона. Если вы сменили вид работы для отдельной станции или рабочего канала, вы всегда можете

сохранить эту частоту в канал памяти, и вид излучения этой станции будет сохранен вместе со значением рабочей частоты.

ВЧ шумоподавитель

Особая функция в этом трансивере ВЧ шумоподавитель. Эта опция позволяет установить порог шумоподавителя таким образом, что только сигналы, уровень которых превышает заданный порог S-метра, способны открыть шумоподавитель.

Для настройки функции ВЧ шумоподавителя выполните следующую процедуру:

1. Нажмите кнопку **[F/W]**, а затем кнопку **[0 (SET)]** для перехода в режим установок (меню).
2. Вращайте ручку **DIAL** для установки пункта меню 50: RF SQL.
3. Нажмите кнопку **[0(SET)]** кратковременно для активизации режима редактирования выбранного пункта.
4. Вращайте ручку настройки **DIAL** для выбора необходимого уровня S-метра (S1, S2, S3, S4, S5, S6, S7, S8, S9, S9+ или OFF).
5. После того как вы сделали свой выбор, нажмите тангенту **PTT** для сохранения новых значений и перехода в обычный режим работы.

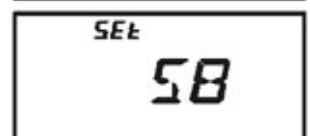
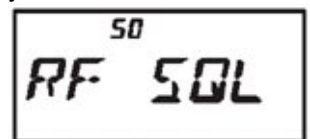

Проверка уровня напряжения аккумуляторов

В микропроцессоре трансивера VX6R предусмотрена функция измерения напряжения аккумуляторов.

1. Нажмите кнопку **[F/W]**, а затем кнопку **[0 (SET)]** для перехода в режим установок (меню).
2. Вращайте ручку **DIAL** для установки пункта меню 16: DC VLT.
3. Нажмите кнопку **[0(SET)]** кратковременно для индикации уровня напряжения текущего источника питания.
Lit: Используется аккумулятор FNB-80LI
Edc: используется внешний источник DC питания.
4. Нажмите кнопку **[0(SET)]** на 2 секунды для возврата к обычному режиму работы.

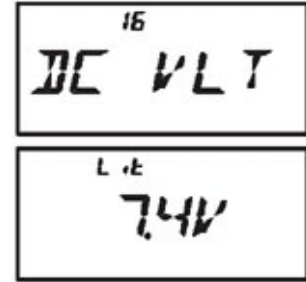

Работа через репитер

Станции репитера обычно располагаются на высоко расположенных точках, расширяя зону охвата радиосвязью переносной или автомобильной радиостанции малой мощности. Трансивер **VX-6R** обеспечен рядом свойств, облегчающих работу через репитер.

Разнос частот при работе через репитер

Заводские установки вашего трансивера **VX-6R** предусматривают стандартный разнос частот для работы через репитер, используемый в вашей стране. Для диапазона 144 МГц, разнос составляет 600 кГц, для диапазона 222 МГц (версия США) разнос частот 1.6 МГц, для диапазона 430 МГц разнос частот может быть 1.6 МГц, 7.6 МГц или 5 МГц (версия для США).

В зависимости от участка диапазона, на котором вы работаете, разнос частот для репитера может быть отрицательным ("−") и положительным ("+") и соответствующая иконка подсвечивается на ЖК-дисплее трансивера при активизации режима работы через репитер.



Автоматический разнос частот для работы через репитер

Трансивер **VX-6R** снабжен удобной функцией ARS автоматической установки разнеса частот для работы через репитер, которая обеспечивает автоматическую установку разнеса частот для работы через репитер в вашей стране для конкретного диапазона.

Если функция ARS не работает - это значит, что вы ее случайно отключили. Для повторной активизации функции ARS выполните следующие действия.

1. Нажмите кнопку **[F/W]**, а затем кнопку **[0 (SET)]** для перехода в режим установок (меню).
2. Вращайте ручку **DIAL** для установки пункта меню 4: ARS.
3. Нажмите кнопку **[0(SET)]** кратковременно для активизации режима редактирования выбранного пункта.
4. Вращайте ручку настройки **DIAL** для выбора значения "ON".
5. После того как вы сделали свой выбор, нажмите тангенту **PTT** для сохранения новых значений и перехода в обычный режим работы.

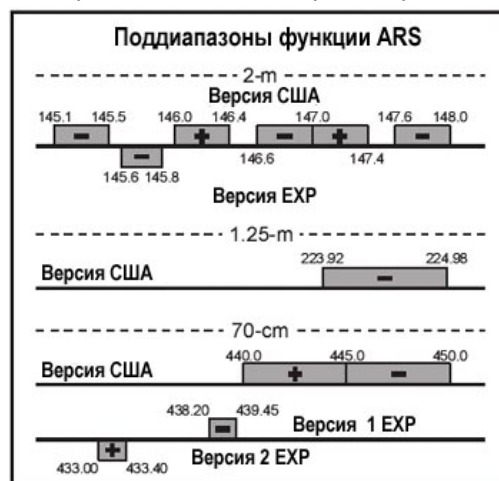

Ручная активизация разноса частот при работе через репитер

Если функция автоматического сдвига частот при работе через репитер (ARS) отключена или вам необходимо установить нестандартный разнос частот, вы можете установить собственное смещение частоты приема и передачи при работе через репитер. Для этого выполните следующее:

1. Нажмите кнопку **[F/W]**, а затем кнопку **[6 (RPT)]**. Это приведет к скорейшей активизации пункта режима установок 51:RPT.
2. Вращайте ручку настройки **DIAL** для выбора необходимого направления смещения частот "- RPT", "+RPT" и "SIMP".
3. После того как вы сделали свой выбор, нажмите тангенту **PTT** для сохранения новых значений и перехода в обычный режим работы.

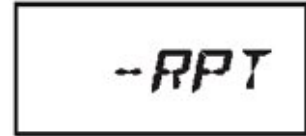

Если вы изменили направление смещения частот, но функция автоматического смещения для работы через репитер активна, то при смене частоты (например, ручкой настройки) функция ARS восстановит прежнее значение смещения. Отключите функцию ARS, если не хотите, чтобы это происходило.

Изменение разноса частот, установленного по умолчанию для работы через репитер

Если вы отправляетесь в путешествие в другую страну, возможно, вам потребуется изменить разнос частот для соблюдения совместимости с местными репитерами.

Выполните следующие действия:

1. Установите в VX-6R диапазон, для которого вы хотите изменить смещение частот при работе через репитер (любительский диапазон 144МГц или 430 МГц).
2. Нажмите кнопку **[F/W]**, а затем кнопку **[0 (SET)]** для перехода в режим установок (меню).
3. Вращайте ручку **DIAL** для установки пункта меню 56: SHIFT.
4. Нажмите кнопку **[0(SET)]** кратковременно для активизации режима редактирования выбранного пункта.
5. Вращайте ручку настройки **DIAL** для нового значения смещения частот при работе через репитер.
6. После того как вы сделали свой выбор, нажмите тангенту **PTT** для сохранения новых значений и перехода в обычный режим работы.



Если вам необходимо установить нечетный разнос частот для работы через репитер, нет необходимости менять разнос частот для работы через репитер, установленный по умолчанию, используя этот пункт меню. Введите частоту приема и передачи отдельно, как показано на стр.26.

Проверка входной частоты репитера

Проверка входной частоты репитера иногда бывает очень полезной для определения доступности станции в прямом (симплексном канале).

Для этого просто нажмите кнопку **[HM/RV (EMG) R/H]**. Дисплей трансивера будет индцировать входную частоту репитера. Повторное нажатие кнопки **[HM/RV (EMG) R/H]** приведет к возврату к выходной частоте репитера. Пока вы ведете прием на входной частоте репитера, то иконка репитерного смещения частот будет мерцать.

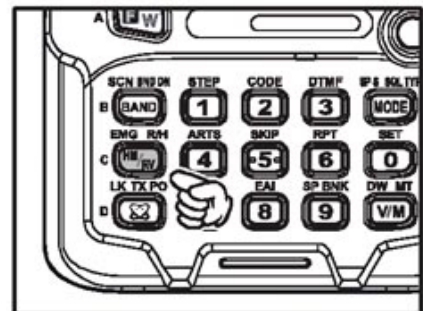

Этой кнопке может быть установлена функция "RV" (для проверки входной частоты репитера) или "HM" (мгновенная установка канала "Home" в текущем диапазоне). Для смены конфигурации вы можете активизировать пункт меню 28: HM/RV (стр.34).

Использование CTCSS/DCS

Использование CTCSS

Большинство современных репитерных систем требуют наличия тона низкой частоты в несущей вашего FM сигнала для открытия репитера. Это предотвращает ложное открытие репитера от сигналов радаров или внеполосных излучений других передатчиков. Такая тональная система называется CTCSS (система кодируемого тонального шумоподавителя) и может быть использована при эксплуатации вашего VX-6R.



Настройка CTCSS подразумевает два действия: установка частоты тона и, затем, установку режима тона. Эти действия выполняются с помощью кнопки [MODE (SP S) SQ TYP] и [2 (CODE)].

- Нажмите кнопку [F/W], затем нажмите [MODE (SP S) SQ TYP] для активизации выбора CTCSS/DCS режима.
- Вращайте ручку **DIAL** до тех пор, пока сообщение "TONE" не появится на дисплее. Это приведет к активизации CTCSS кодировщика, который будет использоваться для доступа к репитеру.
- Дальнейшее вращение ручки настройки на еще один "клик" приведет к индикации "T SQL". Если сообщение "T SQL" отображается, то значит система тонового шумоподавителя активна. Она подавляет прием вашего VX6R до тех пор, пока не будет принят сигнал другой станции с совпадающим CTCSS тоном. Это обеспечивает режим тихого мониторинга до получения специального вызова, что очень полезно в районах с интенсивным использованием радиосвязи на УКВ.



Вы можете увидеть еще и иконку "RV TN" при вращении DIAL на данном этапе. Это означает, что система реверсивного тонового шумоподавителя активна, которая подавляет прием VX6R (вместо открытия шумоподавителя), если принят вызов от станции, передающей совпадающий CTCSS тон. Если система реверсивного тонового шумоподавителя активна, то индикатор "T SQL" мерцает

Вы можете увидеть еще и иконку "DCS" при нажатии вращении DIAL на данном этапе. О системе цифрового кодируемого шумоподавителя будет рассказано далее.

- Как только вы выбрали режим CTCSS тона, нажмите тангенту [PTT] для сохранения новых значений.
- Нажмите кнопку [F/W], затем нажмите кнопку [2(CODE)] для активизации режима редактирования частоты CTCSS тона.
- Вращайте ручку настройки **DIAL**, пока необходимое значение частоты не появится на дисплее (запросите данные о необходимой частоте тона у владельца репитера).
- После того как необходимое значение введено нажмите кнопку [2(CODE)] кратковременно для сохранения введенных значений и возврата к обычному режиму работы.

Частоты CTCSS тона (Гц)					
67.0	69.3	71.9	74.4	77.0	79.7
82.5	85.4	88.5	91.5	94.8	97.4
100.0	103.5	107.2	110.9	114.8	118.8
123.0	127.3	131.8	136.5	141.3	146.2
151.4	156.7	159.8	162.2	165.5	167.9
171.3	173.8	177.3	179.9	183.5	186.2
189.9	192.8	196.6	199.5	203.5	206.5
210.7	218.1	225.7	229.1	233.6	241.8
250.3	254.1	—	—	—	—

Этот метод возврата к обычному режиму работы отличается от обычного и характерен только для режима конфигурации CTCSS/DCS частот.

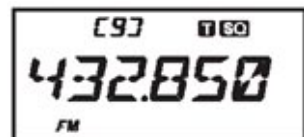

Некоторые репитеры могут и не ретранслировать CTCSS тон - некоторые системы используют тон CTCSS только для управления репитером, но не передают его при работе на передачу. Если индикатор S-метр трансивера индицирует наличие сигнала, но VX-6R не работает на прием, повторите шаги (1)-(4), но при вращении DIAL, добейтесь появления "TONE" – это позволит вам прослушивать все передачи в канале.

Использование DCS

Еще одна форма управления доступом с помощью тона – это цифровой кодовый шумоподавитель (DCS). Это более новая и усовершенствованная система, обеспечивающая большую защиту от ложного вызова, чем CTCSS. Кодер/декодер DCS встроен в ваш **VX-6R** и его использование аналогично CTCSS. Ваш репитер может не поддерживать использование DCS, в этом случае очень полезно использовать DCS в режиме симплекса, если трансиверы ваших друзей снабжены аналогичной функцией.

Как и при использовании CTCSS, DCS требует установки режима тона DCS и выбора тонового кода.

- (1) Нажмите кнопку **[F/W]**, затем нажмите **[MODE (SP S) SQ TYP]** для активизации выбора CTCSS/DCS режима.
- (2) Вращайте ручку **DIAL** до тех пор, пока сообщение “DCS” не появится на дисплее. Это приведет к активизации DCS кодировщика/декодера.
- (3) Нажмите тангенту **[PTT]** для сохранения новых значений.
- (4) Нажмите кнопку **[F/W]**, затем нажмите кнопку **[2(CODE)]** для активизации режима редактирования DCS кода.
- (5) Вращайте ручку настройки **DIAL**, пока необходимое значение DCS кода не появится на дисплее (запросите данные о необходимом DCS коде а у владельца/системного оператора репитера). Если вы работаете в симплексном, режиме установите DCS код, который используют ваши друзья.
- (6) После того как необходимое значение введено нажмите кнопку **[F/W]** кратковременно для сохранения введенных значений и возврата к обычному режиму работы.

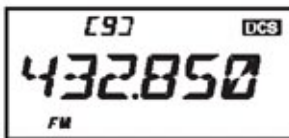

DCS коды									
023	025	026	031	032	036	043	047	051	053
054	065	071	072	073	074	114	115	116	122
125	131	132	134	143	145	152	155	156	162
165	172	174	205	212	223	225	226	243	244
245	246	251	252	255	261	263	265	266	271
274	306	311	315	325	331	332	343	346	351
356	364	365	371	411	412	413	423	431	432
445	446	452	454	455	462	464	465	466	503
506	516	523	526	532	546	565	606	612	624
627	631	632	654	662	664	703	712	723	731
732	734	743	754	-	-	-	-	-	-



Помните, что DCS это система кодер/декодер, а потому ваш трансивер не будет вести прием до тех пор, пока не будет получен аналогичный DCS код. Отключите систему DCS, если хотите использовать трансивер для прослушивания диапазона!

Инверсия DCS кода

Система DCS была впервые применена в коммерческой LMR (наземной мобильной радиосвязи) службе и теперь используется повсеместно. DCS иногда именуется по другому, например, DPL (цифровая частная линия DPL - зарегистрированная товарная марка компании Motorola). Система DCS использует кодовое слово, состоящие из 23 битового кадра, передаваемого (суб-тонально) со скоростью 134.4 бод (бита в секунду). Иногда, инверсия может привести к улучшению качества приема или передачи кода. Это предотвращает ложное открытие шумоподавителя приемника при активном DCS декодере, если в принимаемом сигнале отсутствует совпадающий DCS код.

Обычные ситуации, которые могут потребовать включения инверсии:

- Подключение внешнего предусилителя приемника
- Работа через репитер
- Подключение внешнего усилителя мощности.

Помните, что инверсия кода не свидетельствует о дефектах какого-либо оборудования.

При некоторых конфигурациях усилителя выходной сигнал (точнее его фаза) инвертируется на выходе. Усилители мощности, имеющие нечетное число (1, 3, 5 и т.д.) каскадов усиления, могут инвертировать передаваемый или принимаемый DCS код.

В большинстве случаев это не должно происходить, поскольку производители усилителей мощности знакомы с этим эффектом и принимают его во внимание, однако, если шумоподавитель вашего

приемника не открывается при приеме сигнала от станции с совпадающим DCS кодом, то вы или ваш корреспондент (но не оба сразу) можете попытаться выполнить следующее:

- (3) Нажмите кнопку **[F/W]**, а затем нажмите кнопку **[0(SET)]** для активизации режима установок.
- (4) Вращайте регулятор **DIAL** для выбора пункта меню 18:DCS RV.
- (5) Нажмите кнопку **[0(SET)]** кратковременно для редактирования этого пункта меню, затем вращайте ручку настройки **DIAL** для установки значения "ENABLE" (инверсия DCS включена).
- (6) После того как вы сделали свой выбор, нажмите тангенту **PTT** для сохранения новых значений и перехода в обычный режим работы.
- (7) Не забудьте восстановить значение "DISABLE" по окончании работы.

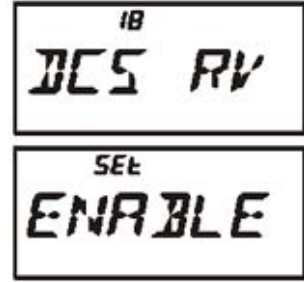

Оповещение о приеме CTCSS/DCS вызовов

В режиме использования CTCSS или DCS декодирования, вы можете определить в **VX-6R** подачу звукового сигнала (звонка) в качестве предупреждения о том, что принят соответствующий тональный вызов. Процедура активизации данной функции приведена ниже:

- (1) Настройте ваш трансивер для работы с использованием CTCSS или DCS декодеров (описано в предыдущем разделе).
- (2) Установите необходимую рабочую частоту.
- (3) Нажмите кнопку **[F/W]**, а затем нажмите кнопку **[0(SET)]** для активизации режима установок.
- (4) Вращайте регулятор **DIAL** для выбора пункта меню 8:BELL
- (5) Нажмите кнопку **[0(SET)]** кратковременно для редактирования этого пункта меню.
- (6) Вращайте ручку настройки **DIAL** для установки значения количества звонков. Допустимые значения "1", "3", "5" или "8" звонков, "CONT" (непрерывный) или "OFF".
- (7) Нажмите тангенту **PTT** для сохранения новых значений и перехода в обычный режим работы.

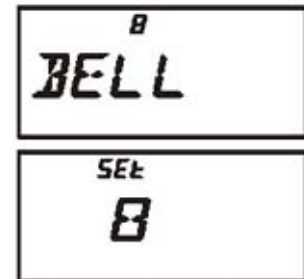

Если вызывающая Вас станция передает CTCSS тон или DCS код, совпадающий с установленным в вашем декодере, то трансивер генерирует звуковой сигнал (звонок) заданное количество раз. Если функция CTCSS/DCS звонка активизирована, то пиктограмма "колокола" отображается в правом верхнем углу дисплея трансивера.



Сканирование с поиском тона

В условиях, когда вы не знаете тон CTCSS или DCS, используемый вашими коллегами, вы можете настроить трансивер на прослушивание входного сигнала и сканирования используемого тона. При использовании данной функции необходимо иметь в виду два аспекта:

- Вы должны быть уверены, что ваш репитер использует тот же тип тона (CTCSS или DCS)
- Некоторые репитеры не ретранслируют CTCSS тон, а потому рекомендуем прослушивать станции на входной частоте репитера при использовании функции сканирования с поиском тона.

Для сканирования в поисках тонального сигнала необходимо:

- (1) Настройте ваш трансивер для работы с использованием CTCSS или DCS декодеров (описано в предыдущем разделе). В случае использования CTCSS, индикатор **"TSC"** будет подсвечен на дисплее, а при использовании DCS индикатор **"DCS"** будет подсвечен на дисплее.
- (2) Нажмите кнопку **[F/W]**, затем нажмите кнопку **[2(CODE)]**.
- (3) Нажмите и удерживайте кнопку **[BAND (SCN) BND DN]** в течение 1 секунды для активизации сканирования входящего сигнала на предмет обнаружения корректного тона или кода. Оно остановится когда корректный код/тон будет найден и аудио сигнал будет прослушиваться. Нажмите кнопку **[BAND (SCN) BND DN]** еще раз для сохранения обнаруженного тона/кода и нажмите **[F/W]** для возврата к обычному режиму работы.





Если функция сканирования тона не определила тон или код, трансивер продолжает сканирование. Такое может случиться, если нет ни одной станции посылающей тон или код. Вы можете нажать тангенту PTT для отмены сканирования в любой момент.

Вы можете прослушивать (подавленные) сигналы других станций в режиме сканирования с поиском тона, если в пункте меню 68: TS MUT установлено значение "OFF" (стр.59). также вы можете изменить скорость сканирования тона, используя пункт меню 69: TS SPD (стр.59).

Сканирование с поиском тона может быть активизировано как в режиме VFO, так и в режиме каналов памяти.

Режим различных декодеров

Ваш трансивер **VX-6R** способен функционировать в режиме различных декодеров. Вы можете активизировать данную функцию через систему меню.

- (1) Нажмите кнопку **[F/W]**, а затем кнопку **[0 (SET)]** для перехода в режим установок (меню).
- (2) Вращайте ручку **DIAL** для установки пункта меню 58: SPLIT.
- (3) Нажмите кнопку **[0(SET)]** кратковременно для активизации режима редактирования выбранного пункта.
- (4) Вращайте ручку настройки **DIAL** для установки значения "ON" (режим разнесенных декодеров активен).
- (5) После того как вы сделали свой выбор, нажмите тангенту **PTT** для сохранения новых значений и перехода в обычный режим работы.



Если режим различных декодеров активизирован, то доступно еще несколько дополнительных параметров после "RV TN" при активизации тонового режима путем нажатия **[F/W] > [MODE(SP S) SQ TYP]**.

D CODE: Используется только DCS кодировщик (пиктограмма "DCS" мерцает на дисплее).

T DC: Кодировается CTCSS тон, декодируется DCS код (пиктограмма "T" мерцает, а "DCS" индицируется на дисплее).

D TONE: Кодировается DCS код, декодируется CTCSS тон (пиктограмма "T SQ" индицируется, а "DCS" мерцает на дисплее).

Выберите необходимый режим работы из списка допустимых значений.

Тональный вызов (1750 Гц)

Если репитеры в вашей стране требуют подачи специального тона 1750 Гц для доступа к репитеру (обычно в Европе), вы можете определить кнопку **[MONI]** в вашем трансивере как кнопку "тонального вызова" (TONE CALL). Смена конфигурации данной кнопки производится следующим образом:

- (1) Нажмите кнопку **[F/W]**, а затем кнопку **[0 (SET)]** для перехода в режим установок (меню).
- (2) Вращайте ручку **DIAL** для установки пункта меню 36: M/T-CL.
- (3) Нажмите кнопку **[0(SET)]** кратковременно для активизации режима редактирования выбранного пункта.
- (4) Вращайте ручку настройки **DIAL** для установки значения "T-CALL" на дисплее.
- (5) После того как вы сделали свой выбор, нажмите тангенту **PTT** для сохранения новых значений и перехода в обычный режим работы.



Для доступа к репитеру нажмите и удерживайте кнопку **MONI** в течение времени определенного владельцем или системным оператором репитера. Передатчик трансивера будет автоматически активизирован, а звуковой тон с частотой 1750 Гц будет добавлен к несущей. После того как вы получите доступ к репитеру, вы можете нажимать тангенту **PTT** и работать на передачу как обычно.

Режим каналов памяти

Трансивер VX-6R снабжен широким набором различных каналов памяти.

Обычные каналы памяти, которые состоят из:

- 900 “стандартных” каналов памяти, пронумерованных от “1” до “900”.
- 99 каналов “пропускаемых” частот, пронумерованных от “901” до “999”
- 11 каналов “Home”, обеспечивающих быстрое сохранение и восстановление наиболее важной частоты на каждом рабочем диапазоне.
- 50 наборов каналов-границ сканирования для программируемого сканирования памяти. Эти каналы имеют метки от “L1/U1” до “L50/U50”.
- 24 банка каналов, имеющих метки “Bank 1” – “Bank 24”. Каждому банку каналов может быть назначено до 100 каналов из числа “стандартных” и “PMS”.

Особые каналы памяти, к которым относятся:

- Канал “аварийной передачи ID (EAI)”.
- 10 каналов прямого доступа к памяти.
- 10 каналов вещательной метеослужбы.
- 89 каналов популярных коротковолновых вещательных станций.
- 281 морских УКВ канала

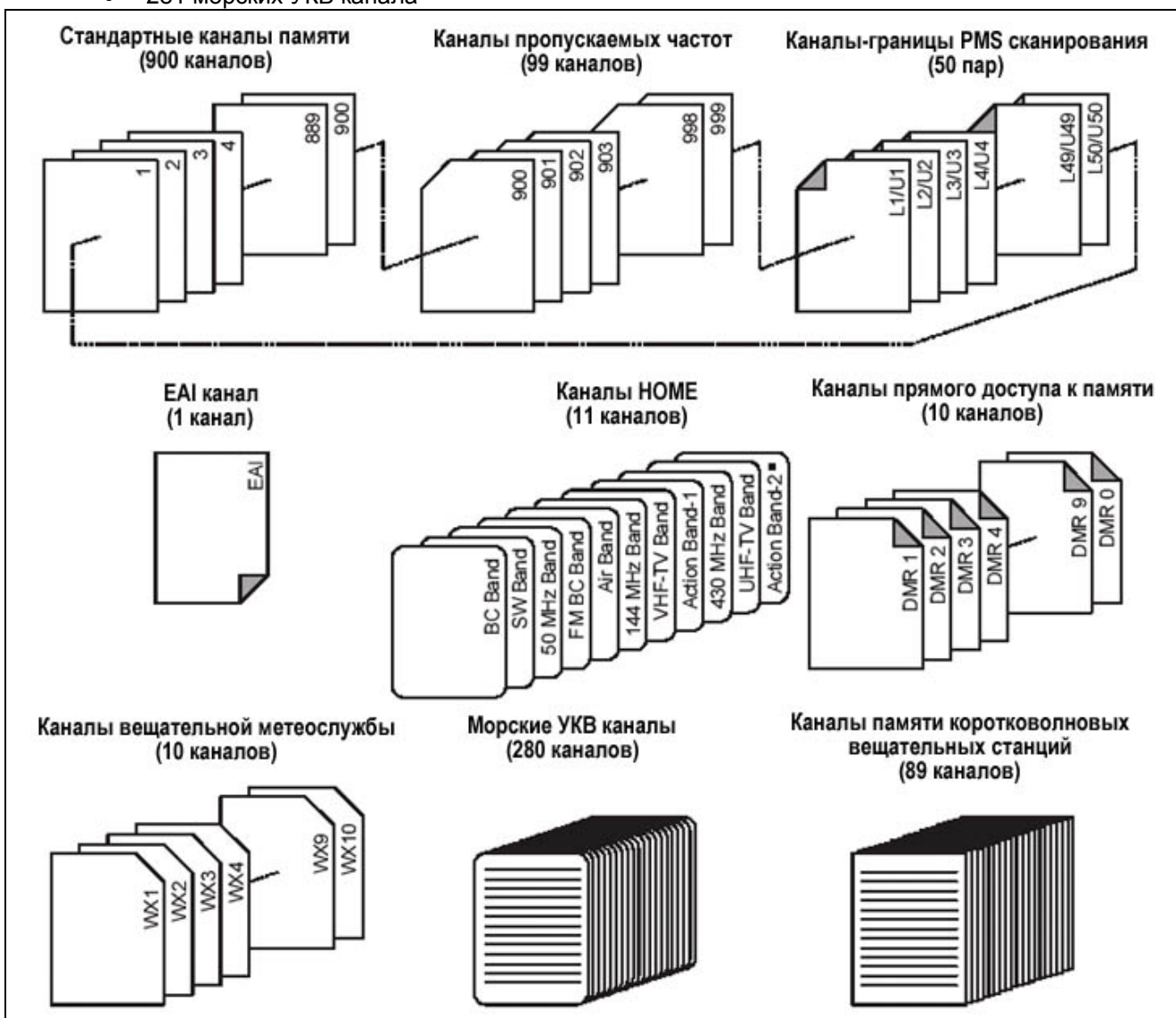

Сохранение в памяти

- (1) Установите желаемую рабочую частоту в режиме VFO. Убедитесь, что вы установили желаемые значения CTCSS или DCS тонов, а также разнос частот для работы через репитер. Уровень излучаемой мощности тоже может быть установлен на данном этапе, если вы хотите его сохранить.
- (2) Нажмите и удерживайте кнопку [F/W] в течение 1 секунды.

- (3) В течение пяти секунд с момента освобождения кнопки [F/W] вам необходимо принять решение о сохранении данных в канале памяти. Микропроцессор трансивера автоматически выберет следующий “свободный” канал (ячейку памяти, в которую могут быть сохранены данные), так что если вы не хотите ничего менять, просто перейдите к шагу (4).
Если вы хотите выбрать другой номер канала памяти, то вращайте ручку настройки DIAL для его выбора. Если вы увидите, что номер канала памяти мерцает, значит, в текущем канале нет данных, то есть канал свободен.
- (4) Нажмите кнопку [F/W] еще раз для сохранения частоты в канал памяти.
- (5) После этого вы все еще находитесь в режиме VFO, так что можете установить другую частоту для сохранения ее в другой ячейке памяти, повторив приведенный выше процесс.



1. Вы можете изменить функцию автоматического выбора следующего свободного канала с максимальным номером на автоматический выбор следующего “свободного” канала через пункт меню 38:MW MD (стр.59)

- 2. На шаге (4) предыдущего алгоритма вы можете перепрыгнуть 100 каналов, если торопитесь (101->201->301 ...), нажав кнопку [P(DMR)] несколько раз. Аналогично, если вы хотите сохранить данные в определенный канал памяти, то введите его номер и нажмите кнопку [V/M(DW)MT]. Например, для программирования данных в канал 14 нажмите [1]->[4]-> [V/M(DW)MT]. Также вы можете выбрать канал памяти #000 и канал памяти программируемого сканирования (“L1/U1” – “L50/U50”), используя следующие номера, #000 = “1000”, #L1=“1001”, #U1=“1002”, #L50=“1099” и U50=“1100”. В этом случае нажатие кнопки [V/M(DW)MT] не требуется.**

Сохранение независимых частот передачи (“нечетный разнос частот”)

Все каналы памяти могут сохранять независимую частоту передачи для работы через репитеры, имеющие нестандартный разнос частот. Для этого необходимо:

- (1) Сохраните частоту в канале памяти, используя метод, приведенный выше (независимо от активизации разноса частот для работы через репитер).
- (2) Настройтесь на частоту передачи, а затем нажмите и удерживайте кнопку [F/W] в течение 1 секунды.
- (3) В течение последующих пяти секунд после освобождения кнопки [F/W], вращая ручку DIAL, установите тот же номер канала памяти, выбранный на шаге (1) .
- (4) Нажмите и удерживайте тангенту PTT, а затем кратковременно нажмите [F/W] (на данном этапе трансивер не будет коммутирован на передачу).



При вызове канала с независимо сохраненными частотами приема и передачи, индикаторы “[+] [-]” появятся на дисплее.

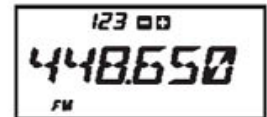

Вызов данных из памяти

1. При работе в режиме VFO, нажмите кнопку [V/M(DW)MT] для перехода в режим каналов памяти.
2. Вращая ручку DIAL, выберите желаемый канал.
3. Для перехода обратно в режим VFO, нажмите кнопку [V/M(DW)MT].

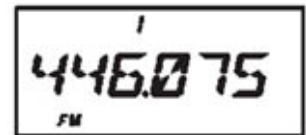

Если трансивер уже находится в режиме каналов памяти, то самый простой способ вызвать нужный канал – набрать его номер и нажать кнопку [V/M(DW)MT].

Например, для вызова канала #14, нажмите [1]->[4]-> [V/M(DW)MT].

Вы также можете вызвать канал памяти #000 и каналы-границы PMS сканирования (“L1/U1” - “L50/U50”), используя следующие номера, #000 = “1000”, #L1=“1001”, #U1=“1002”, #L50=“1099” и U50=“1100”. В этом случае нажатие кнопки [V/M(DW)MT] не требуется.

Наименования каналов

Вы, возможно, захотите установить буквенно-цифровые метки для отдельных каналов памяти с целью удобного запоминания назначения канала. Это может быть выполнено через режим установок (меню).

- (1) Вызовите канал памяти, которому вы хотите определить буквенно-цифровую метку.
- (2) Нажмите кнопку **[F/W]**, а затем кнопку **[0 (SET)]** для перехода в режим установок.
- (3) Вращайте ручку **DIAL** для установки пункта меню 40: "NM SET".
- (4) Кратковременно нажмите кнопку **[0 (SET)]** для подтверждения выбора данного пункта меню.
- (5) Вращайте ручку **DIAL** для установки первого символа желаемой метки.
- (6) Нажмите **[MODE (SP S)SQ TYP]** для перехода ко второму символу.
- (7) Если вы ошиблись, то нажмите кнопку **[BAND(SCN)BDN DN]** для перемещения курсора назад и повторного ввода символа, цифры и т.д.
- (8) Повторяйте шаги (5)-(7) до тех пор, пока не введете все желаемые символы. Допустимая длина метки шесть символов.
- (9) Если вы запрограммировали метку длиной до 6 символов, то нажмите кнопку **[0 (SET)]** для подтверждения.
- (10) По окончании ввода символов нажмите тангенту **PTT** для сохранения метки и выхода.

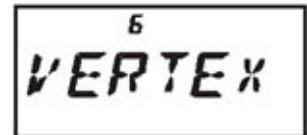
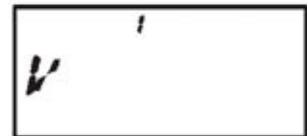
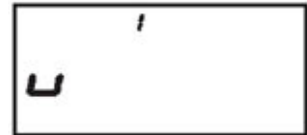
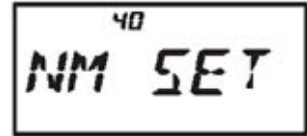

Для индикации буквенно-цифровой метки

- (1) Установите в вашем трансивере VX-6R режим "MR" (вызова каналов памяти) и вызовите канал памяти, метку которого вы хотите индицировать.
- (2) Нажмите кнопку **[F/W]**, а затем кнопку **[0 (SET)]** для перехода в режим установок.
- (3) Вращайте ручку **DIAL** для установки пункта меню 39: "NAME".
- (4) Кратковременно нажмите кнопку **[0 (SET)]** для подтверждения выбора данного пункта меню.
- (5) Вращая ручку настройки DIAL, установите значение "ALPHA" в этом пункте (индикация буквенно-цифровой метки включена).
- (6) Нажмите тангенту **[PTT]** для сохранения новых значений и активизации буквенно-цифровых меток каналов.

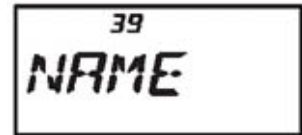
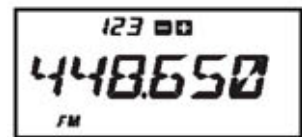

Для отключения буквенно-цифровых меток повторите вышеуказанную процедуру, установив на шаге (5) значение "FREQ".



*При программировании меток нескольких каналов памяти с повторяющейся информацией вы можете нажать кнопку **[F/W]** для копирования ранее введенных букв и цифр в другой "NM SET" регистр (для другого канала памяти) путем нажатия кнопки **[V/M(DW)MT]**.*

*Вы также можете проверить частоту любого канала памяти с наименованием на дисплее, путем нажатия кнопки **[MONI]**. Как только кнопка **[MONI]** будет отпущена, индикация буквенно-цифровой метки будет восстановлена.*

Расстройка каналов памяти

После того как вы восстановили рабочую частоту из обычного канала памяти, вам, возможно, понадобится слегка сместиться по частоте относительно сохраненной в канале, также как вы это делаете в режиме VFO.

- (1) Установите желаемый рабочий канал в трансивере **VX-6R** в режиме "MR" (восстановления из памяти).
- (2) Нажмите кнопку [F/W], затем нажмите кнопку [V/M(DW)MT] для активизации режима расстройки каналов. Номер канала памяти сменится сообщением "tun". Если вы запрограммировали буквенно-цифровую метку для этого канала, то дисплей автоматически вернется к индикации рабочей частоты, так то вам не потребуется активизация режима установок и смены конфигурации.
- (3) Вращая ручку **DIAL**, установите другую частоту. Шаг настройки, выбранный для данного диапазона в режиме VFO, будет использован и на данном этапе.
- (4) Если вам необходимо вернуться на прежнюю частоту, нажмите кнопку [V/M(DW)MT] кратковременно. Дисплей будет вновь индцировать буквенно-цифровую метку канала, если она запрограммирована.
- (5) Если вы хотите сохранить новую измененную частоту, просто нажмите кнопку [F/W] на время более 1 секунды, как и при обычном сохранении частоты в канал. Микропроцессор трансивера автоматически предложит сохранить все данные в следующий свободный канал. Нажмите кнопку [F/W] еще раз для сохранения новой частоты.



Если вы хотите заменить содержимое исходной ячейки памяти на новое значение частоты, убедитесь в том, что, вращая ручку DIAL, вы установили прежний номер канала.

Любые изменения, касающиеся CTCSS/DCS и настроек работы через репитер должны быть сделаны до того, как вы сохраните данные в новый (или старый канал памяти).

Пересылка данных из канала памяти в VFO

Данные, сохраненные в канале памяти, могут быть легко перенесены в VFO, если это необходимо.

- (1) Выберите канал памяти, содержимое которого вы хотите переслать в VFO.
- (2) Нажмите кнопку [F/W], а затем нажмите кнопку [V/M(DW)MT] для временной активизации режима перестройки каналов памяти. Нажмите кнопку [F/W], а затем нажмите [(LK)TXPO].

Данные из канала памяти будут пересланы в VFO, но содержимое самого канала при этом не изменится.

Если будут переданы данные из канала с разнесенными частотами, то частота передачи будет проигнорирована (вы будете готовы к работе в симплексном режиме на приемной частоте).

Маскирование каналов памяти

Возможны ситуации, когда вам необходимо "маскировать" канал, чтобы он не был "виден" при сканировании и обычной работе в режиме каналов памяти. Например, несколько каналов вы используете только в определенном городе, который вы посещаете достаточно редко. Вы можете маскировать эти каналы до тех пор, пока не поедете в этот город, а перед поездкой вернуть их в обычный статус.

- (1) Нажмите кнопку [V/M(DW)MT] для перехода в режим каналов памяти.
- (2) Нажмите и удерживайте кнопку [F/W] в течение 1 секунды, затем вращайте ручку **DIAL** для выбора канала для маскирования.
- (3) Нажмите кнопку [(LK)TXPO] еще раз. Дисплей будет отображать номер канала #1. Если вы теперь будете вращать ручку **DIAL** к месту только что "маскированного" канала, то заметите, что он недоступен.
- (4) Для отмены маскирования канала вам необходимо повторить вышеуказанную процедуру. Нажать и удерживать [F/W] в течение 1 секунды, затем вращать **DIAL** для установки маскированного канала и нажать кнопку [(LK)TXPO] для восстановления "работоспособности" канала памяти.



Внимание! Вы можете случайно вручную сохранить данные в "маскированном" канале памяти, удалив предыдущие. Используйте при сохранении данных функцию "следующий доступный канал" (обратите внимание на мерцающий номер канала) для предотвращения записи данных в "маскированный" канал.

Режим “только” каналов памяти

Как только вы завершите программирование каналов памяти, вы можете активизировать режим использования “только каналов памяти”, в котором использование VFO не допускается. Это может быть особенно удобно при посещении мест общего пользования, где большое количество операторов может использовать трансивер впервые, и максимальная простота эксплуатации наиболее желательна.

Для активизации режима “только” каналов памяти отключите питание трансивера. Теперь нажмите и удерживайте кнопку **[V/M(DW)MT]** и включите его питание. Для возврата к обычной работе повторите вышеуказанную процедуру.

Канал памяти Home

Специальный канал памяти HOME (домашний), вызываемый нажатием одной кнопки, позволяет быстро установить любимую рабочую частоту на каждом из возможных диапазонов.

Процедура сохранения частоты в данный канал выглядит следующим образом:

- (1) Установите в пункте меню 28 (“HM/RV”) значение “HOME”, если оно не было установлено ранее (смотри стр.59).
- (2) Установите желаемую частоту в режиме VFO. Убедитесь, что необходимые CTCSS или DCS тона, а также разнос частот для работы через репитер установлены. Уровень мощности может быть также определен на этом этапе.
- (3) Нажмите и удерживайте кнопку **[F/W]** в течение 1 секунды.
- (4) Пока мигает номер канала, нажмите кнопку **[HM/RV(EMG)RH]**. Рабочая частота и данные (если есть) будут сохранены в специальный канал памяти HOME.
- (5) Вы можете повторить вышеуказанные процедуру на других диапазонах.
- (6) Для вызова данных из канала памяти HOME в режиме VFO или MR, кратковременно нажмите кнопку **[HM/RV(EMG)RH]**. Канал памяти HOME, соответствующий данному диапазону, будет установлен.



Версия США



Версия EXP



Помните, что канал памяти HOME диапазона 430 МГц используется при подаче “аварийного” сигнала. Смотри стр.45.

Диапазон	Частота канала Home по умолчанию	
	Версия США	Версия EXP
Вещательный диапазон	0.540 МГц	0.540 МГц
КВ диапазон	1.800 МГц	1.800 МГц
Любительский диапазон 50 МГц	30.000 МГц	30.000 МГц
Вещательный FM диапазон	59.000 МГц	88.000 МГц
Авиационный диапазон	108.000 МГц	108.000 МГц
Любительский диапазон 144 МГц	146.520 МГц	144.000 МГц
УКВ ТВ диапазон	174.000 МГц	174.000 МГц
Любительский диапазон 222 МГц	222.000 МГц	230.000 МГц
Любительский диапазон 430 МГц	446.000 МГц	430.000 МГц
СВЧ ТВ диапазон	470.000 МГц	470.000 МГц
Диапазон действий	860.000 МГц	860.000 МГц

Использование банков каналов

Большое количество каналов памяти в **VX-6R** весьма трудно использовать без какой-либо организации. К счастью в трансивере **VX-6R** предусмотрено разделение каналов памяти на 24 банка каналов, так что вы можете каталогизировать различные каналы на любой удобный вам манер. Вы можете активизировать и отключить режим банка каналов путем нажатия одной кнопки **[BAND(SCN)BND DN]**.

- (1) Установите канал памяти, которому вы хотите определить соответствующий банк каналов.
- (2) Нажмите и удерживайте кнопку **[F/W]** в течение 1 секунды, а затем вращайте ручку **DIAL** для выбора банка каналов ("b1" - "b24"), к которому вы хотите отнести этот канал.
- (3) Для быстрого выбора нужного банка нажмите и удерживайте кнопку **[F/W]** в течение 1 секунды, а затем введите следующие цифры 1101 (для банка каналов "B1") – 1124 (для банка каналов "B24").
- (4) Нажмите кнопку **[F/W]** для сохранения канала памяти в выбранном банке каналов.



- (1) **Вы можете назначить один канал памяти нескольким банкам каналов.**
- (2) **Каналы-границы программируемого сканирования не могут быть отнесены к каким-либо банкам каналов.**

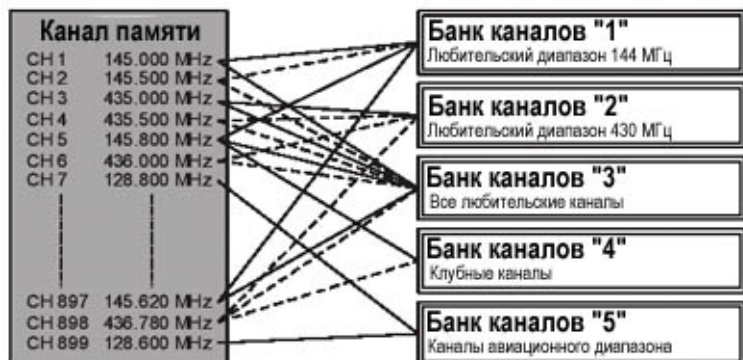

Вызов банка каналов

- (1) Нажмите **[V/M(DW)MT]** для перехода в режим каналов памяти.
- (2) Нажмите кнопку **[BAND(SCN)BND DN]** для активизации режима банка каналов.
- (3) Нажмите кнопку **[F/W]**, затем **[BAND(SCN)BND DN]** и вращайте ручку **DIAL** для выбора желаемого банка каналов ("BANK1" ~ "BANK24").
- (4) Нажмите кнопку **[BAND(SCN)BND DN]** еще раз, теперь, когда вы будете вращать ручку **DIAL**, вы сможете выбрать только каналы текущего банка. Номер банка каналов будет отображаться в верхней части дисплея.
- (5) Для выбора другого банка каналов нажмите кнопку **[F/W]**, затем **[BAND(SCN)BND DN]**, затем вращайте ручку **DIAL** для выбора нового банка каналов, а затем нажмите кратковременно **[BAND(SCN)BND DN]** еще раз.
- (6) Для выхода из режима банка каналов нажмите кнопку **[BAND(SCN)BND DN]**. Сообщение "MEMORY" будет отображено на дисплее, указывая на то, что вы находитесь в стандартном режиме каналов памяти, и банки каналов не используются. Каналы, отнесенные банкам каналов, сохранят свои привязки.



Удаление канала из банка каналов

- (1) Установите канал памяти, который вы хотите удалить из банка каналов.
- (2) Нажмите и удерживайте кнопку **[F/W]** в течение 1 секунды, затем нажмите кнопку **[(LK)TXPO]** для удаления текущего канала из банка каналов.

Изменение наименования банка каналов

Вы можете изменить наименование банка каналов, принятое по умолчанию, которое индицируется на дисплее при его выборе на ваше собственное.

- (1) Нажмите кнопку **[F/W]**, а затем кнопку **[0 (SET)]** для перехода в режим установок.
- (2) Вращайте ручку **DIAL** для установки пункта меню 10: "BNK NM".
- (3) Кратковременно нажмите кнопку **[0 (SET)]** для подтверждения выбора данного пункта меню, а затем вращайте ручку **DIAL** для выбора банка каналов, наименование которого вы хотите изменить.
- (4) Нажмите **[MODE (SP S)SQ TYP]** для активизации режима изменения наименования.
- (5) Вращайте ручку **DIAL** для установки первого символа желаемой метки.
- (6) Нажмите **[MODE (SP S)SQ TYP]** для перехода к следующему символу метки
- (7) Если вы ошиблись, то нажмите кнопку **[BAND(SCN)BDN DN]** для перемещения курсора назад и повторного ввода символа, цифры и т.д.
- (8) Повторяйте шаги (5)-(7) до тех пор, пока не введете все желаемые символы. Допустимая длина метки шесть символов.
- (9) Если вы запрограммировали метку длиной до 6 символов, то нажмите кнопку **[0 (SET)]** для подтверждения.
- (10) По окончании ввода символов нажмите тангенту **PTT** для сохранения метки и выхода.

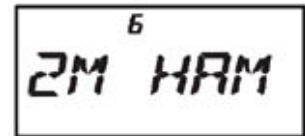
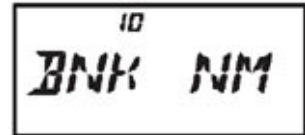

Каналы прямого доступа в память

Функция прямого доступа в память (DMR) позволяет вам крайне оперативно устанавливать до 10 наиболее любимых частот с кнопочной панели ([0]-[9]). DMR каналы могут быть активизированы как в режиме VFO, так и в режиме каналов памяти, или при активном канале "Home".

Сохранение данных в канале прямого доступа в память

- (1) Установите в трансивере необходимую частоту, а также все другие параметры, например CTCSS/DCS данные, смещение частот для работы через репитер, уровень мощности.
- (2) Нажмите и удерживайте одну из цифровых кнопок ([0]-[9]), соответствующую необходимому каналу прямого доступа в память, в течение 2 секунд.
- (3) Текущий режим работы не изменится (режим каналов памяти, VFO или канал "Home"), так что вы можете установить другую частоту и сохранить ее в другой канал прямого доступа в память, повторив вышеуказанную процедуру.

Восстановление данных из канала прямого доступа в память

- (1) Нажмите и удерживайте кнопку **[P(DMR)]** в течение 2 секунд для активизации режима каналов прямого доступа в память. Пиктограмма "DMR" появится в левом верхнем углу дисплея при активизации режима.

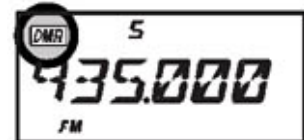

- (2) Нажмите одну из цифровых кнопок ([0]-[9]), соответствующую необходимому каналу прямого доступа в память, данные из которого вы хотите восстановить.
- (3) Как только вы восстановили данные из DMR канала, вы можете вращать ручку **DIAL** для изменения частоты, также как вы работаете в режиме VFO.
- (4) Если вы хотите перезаписать данные в канале прямого доступа в память, изменив частоту на дисплее, просто нажмите и удерживайте (в течение 2 секунд) цифровую кнопку, которую вы нажимали на шаге (2).
- (5) Для выхода из режима каналов прямого доступа в память нажмите и удерживайте кнопку **[P(DMR)]** в течение 2 секунд.

Частоты DMR каналов по умолчанию		
Кн.	Версия США	Версия EXP
[1]	145.000 MHz	144.000 MHz
[2]	146.520 MHz	144.000 MHz
[3]	147.500 MHz	144.000 MHz
[4]	435.000 MHz	144.000 MHz
[5]	440.000 MHz	144.000 MHz
[6]	446.000 MHz	144.000 MHz
[7]	222.000 MHz	144.000 MHz
[8]	0.540 MHz	144.000 MHz
[9]	88.000 MHz	144.000 MHz
[0]	120.000 MHz	144.000 MHz

Каналы памяти коротковолновых вещательных станций

По умолчанию в вашем трансивере запрограммированное большое количество коротковолновых вещательных станций для комфортабельного приема в различных странах мира.

- (1) Нажмите кнопку **[F/W]**, затем нажмите кнопку **[9 (SP BNK)]** для активизации специального банка каналов.
- (2) Нажмите кнопку **[BAND(SCN)BDN DN]** для выбора "RADIO". Таким образом, вы активизируете банк памяти каналов вещательных станций.
- (3) Вращайте ручку настройки **DIAL** для выбора одной из 89 вещательных станций.
- (4) Вы можете отобразить частоту принимаемой станции временно, используя пункт режима установок 36: NAME (установите параметр "FREQ").
- (5) Для возврата к обычному режиму работы нажмите кнопку **[V/M(DW)MT]** или нажмите **[F/W]**, а затем **[9 (SP BNK)]**.



Перечень вещательных КВ станций

№.	Частота (МГц)	Вид излучения	Метка	Наименование станции
1	6.030	AM	VOA	Голос Америки
2	6.160	AM	VGA	Голос Америки
3	9.760	AM	VOA	Голос Америки
4	11.930	AM	VOA	Голос Америки
5	5.995	AM	CANADA	Радио Канада
6	7.235	AM	CANADA	Радио Канада
7	9.735	AM	CANADA	Радио Канада
8	11.955	AM	CANADA	Радио Канада
9	6.195	AM	BBC	Британская вещательная корпорация
10	9.410	AM	BBC	Британская вещательная корпорация
11	12.095	AM	BBC	Британская вещательная корпорация
12	15.310	AM	BBC	Британская вещательная корпорация
13	6.045	AM	FRANCE	Радио Франции
14	9.790	AM	FRANCE	Радио Франции
15	11.670	AM	FRANCE	Радио Франции
16	15.525	AM	FRANCE	Радио Франции
17	3.955	AM	DW	Радио Немецкая волна
18	6.075	AM	DW	Радио Немецкая волна
19	9.545	AM	DW	Радио Немецкая волна
20	9.735	AM	DW	Радио Немецкая волна
21	6.060	AM	ITALY	Радио Италия
22	7.175	AM	ITALY	Радио Италия
23	9.515	AM	ITALY	Радио Италия
24	17.710	AM	ITALY	Радио Италия
25	3.985	AM	SWISS	Радио Швейцария
26	6.165	AM	SWISS	Радио Швейцария
27	9.885	AM	SWISS	Радио Швейцария
28	15.220	AM	SWISS	Радио Швейцария
29	5.985	AM	BELGUM	Радио Бельгия
30	9.925	AM	BELGUM	Радио Бельгия
31	11.780	AM	BELGUM	Радио Бельгия
32	13.740	AM	BELGUM	Радио Бельгия
33	5.955	AM	NDELND	Радио Нидерланды
34	6.020	AM	NDELND	Радио Нидерланды
35	9.895	AM	NDELND	Радио Нидерланды
36	11.655	AM	NDELND	Радио Нидерланды
37	9.590	AM	DENMRK	Радио Дания

№.	Частота (МГц)	Вид излучения	Метка	Наименование станции
38	9.985	AM	DENMRK	Радио Дания
39	13.800	AM	DENMRK	Радио Дания
40	15.735	AM	DENMRK	Радио Дания
41	9.780	AM	PORTGL	Радио Португалия
42	11.960	AM	PORTGL	Радио Португалия
43	15.555	AM	PORTGL	Радио Португалия
44	21.655	AM	PORTGL	Радио Португалия
45	7.270	AM	SPAIN	Радио Испания
46	9.520	AM	SPAIN	Радио Испания
47	11.920	AM	SPAIN	Радио Испания
48	15.585	AM	SPAIN	Радио Испания
49	6.090	AM	LUXBRG	Радио Люксембург
50	7.485	AM	NORWAY	Радио Норвегия
51	9.590	AM	NORWAY	Радио Норвегия
52	9.985	AM	NORWAY	Радио Норвегия
53	13.800	AM	NORWAY	Радио Норвегия
54	6.065	AM	SWEDEN	Радио Швеция
55	9.490	AM	SWEDEN	Радио Швеция
56	13.625	AM	SWEDEN	Радио Швеция
57	17.505	AM	SWEDEN	Радио Швеция
58	6.120	AM	FINLND	Радио Финляндия
59	9.630	AM	FINLND	Радио Финляндия
60	11.755	AM	FINLND	Радио Финляндия
61	9.795	AM	FINLND	Радио Финляндия
62	5.940	AM	RUSSIA	Голос России
63	5.920	AM	RUSSIA	Голос России
64	7.205	AM	RUSSIA	Голос России
65	12.030	AM	RUSSIA	Голос России
66	9.435	AM	ISRAEL	Радио Израиль
67	11.585	AM	ISRAEL	Радио Израиль
68	15.615	AM	ISRAEL	Радио Израиль
69	17.545	AM	ISRAEL	Радио Израиль
70	6.045	AM	INDIA	Всеиндийское Радио (AIR)
71	9.595	AM	INDIA	Всеиндийское Радио (AIR)
72	11.620	AM	INDIA	Всеиндийское Радио (AIR)
73	15.020	AM	INDIA	Всеиндийское Радио (AIR)
74	7.190	AM	CHINA	Радио Китай(CRI)
75	5.250	AM	CHINA	Радио Китай(CRI)
76	9.855	AM	CHINA	Радио Китай(CRI)
77	11.685	AM	CHINA	Радио Китай(CRJ)
78	5.975	AM	KOREA	Радио Корея
79	7.275	AM	KOREA	Радио Корея
80	9.570	AM	KOREA	Радио Корея
81	13.670	AM	KOREA	Радио Корея
82	6.155	AM	JAPAN	Радио Япония
83	7.200	AM	JAPAN	Радио Япония
84	9.750	AM	JAPAN	Радио Япония
85	11.850	AM	JAPAN	Радио Япония
86	5.995	AM	ASTRLA	Радио Австралия
87	9.580	AM	ASTRLA	Радио Австралия
88	9.660	AM	ASTRLA	Радио Австралия
89	12080	AM	ASTRLA	Радио Австралия

Каналы вещательных метеостанций (версия США)

Банк каналов памяти вещательных метеостанций содержит запрограммированные частоты метеостанций службы NOAA.

- Нажмите кнопку **[F/W]**, затем нажмите кнопку **[9 (SP BNK)]** для активизации специального банка каналов.
- Нажмите кнопку **[BAND(SCN)BDN DN]** для выбора "WX CH". Таким образом, вы активизируете банк памяти каналов вещательных метеостанций.
- Вращайте ручку настройки **DIAL** для выбора одной из 10 вещательных метеостанций.
- Если вы хотите просканировать этот банк каналов на предмет самой мощной станции нажмите тангенту **[PTT]**. Если сканирование приостановится на станции нажмите тангенту **[PTT]** еще раз для остановки сканирования. Нажмите ее еще раз для возобновления сканирования.
- Для возврата к обычному режиму работы нажмите кнопку **[V/M(DW)MT]** или нажмите **[F/W]**, а затем **[9 (SP BNK)]**.



Сообщение об ухудшении метеоусловий

Вещательные станции NOAA (Национальная служба метеорологии и океанографии) излучают специальный предупреждающий сигнал перед передачей важных метео сообщений об ухудшении погодных условий. Генерируется тональный сигнал 1050 Гц в начале передачи важной метеосводки на одном из каналов метеослужбы NOAA. Подробности активизации данного режима описаны на стр.40.

Кан.	Частота	Кан.	Частота
01	162.550 MHz	06	162.500 MHz
02	165.400 MHz	07	165.525 MHz
03	162.475 MHz	08	161.650 MHz
04	162.425 MHz	09	161.775 MHz
05	162.450 MHz	10	163.275 MHz

Морские УКВ каналы

Еще один специальный банк каналов содержит морские УКВ каналы, которые запрограммированы соответствующими частотами.

- Нажмите кнопку **[F/W]**, затем нажмите кнопку **[9 (SP BNK)]** для активизации специального банка каналов.
- Нажмите кнопку **[BAND(SCN)BDN DN]** для выбора "MARINE". Таким образом, вы активизируете банк памяти морских УКВ каналов.
- Вращайте ручку настройки **DIAL** для выбора одного из 280 морских УКВ каналов.
- Для возврата к обычному режиму работы нажмите кнопку **[V/M(DW)MT]** или нажмите **[F/W]**, а затем **[9 (SP BNK)]**.



Перечень частот морских УКВ каналов

Кан. No.	Частота (МГц)	Кан. No.	Частота (МГц)	Кан. No.	Частота (МГц)	Кан. No.	Частота (МГц)	Кан. No.	Частота (МГц)	Кан. No.	Частота (МГц)	Кан. No.	Частота (МГц)
0	156.000	41	158.050	82	157.125	123	159.075	164	160.100	205	161.125	246	155.875
1	156.050	42	158.100	83	157.175	124	159.100	165	160.125	206	161.150	247	155.850
2	156.100	43	158.150	84	157.225	125	159.125	166	160.150	207	161.175	248	155.825
3	156.150	44	158.200	85	157.275	126	159.150	167	160.175	208	161.200	249	155.800
4	156.200	45	158.250	86	157.325	127	159.175	168	160.200	209	161.225	250	155.775
5	156.250	46	158.300	87	157.375	128	159.200	169	160.225	210	161.250	251	155.750
6	156.300	47	158.350	88	157.425	129	159.225	170	160.250	211	161.275	252	155.725
7	156.350	48	158.400	89	157.475	130	159.250	171	160.275	212	161.300	253	155.700
8	156.400	49	158.450	90	157.525	131	159.275	172	160.300	213	161.325	254	155.675
9	156.450	50	158.500	91	157.575	132	159.300	173	160.325	214	161.350	255	155.650
10	156.500	51	158.550	92	157.625	133	159.325	174	160.350	215	161.375	256	155.625
11	156.550	52	158.600	93	157.675	134	159.350	175	160.375	216	161.400	257	155.600
12	156.600	53	158.650	94	157.725	135	159.375	176	160.400	217	161.425	258	155.575
13	156.650	54	158.700	95	157.775	136	159.400	177	160.425	218	161.450	259	155.550
14	156.700	55	158.750	96	157.825	137	159.425	178	160.450	219	161.475	260	155.525
15	156.750	56	158.800	97	157.875	138	159.450	179	160.475	220	161.500	261	155.500
16	156.800	57	158.850	98	157.925	139	159.475	180	160.500	221	161.525	262	155.475
17	156.850	58	158.900	99	157.975	140	159.500	181	160.525	222	161.550	263	155.450

Кан. No.	Частота (МГц)	Кан. No.	Частота (МГц)	Кан. No.	Частота (МГц)	Кан. No.	Частота (МГц)	Кан. No.	Частота (МГц)	Кан. No.	Частота (МГц)	Кан. No.	Частота (МГц)
18	156.900	59	158.950	100	158.025	141	159.525	182	160.550	223	161.575	264	155.425
19	156.950	60	156.025	101	158.075	142	159.550	183	160.575	224	161.600	265	155.400
20	157.000	61	156.075	102	158.125	143	159.575	184	160.600	225	161.625	266	155.375
21	157.050	62	156.125	103	158.175	144	159.600	185	160.625	226	161.650	267	155.350
22	157.100	63	156.175	104	158.225	145	159.625	186	160.650	227	161.675	268	155.325
23	157.150	64	156.225	105	158.275	146	159.650	187	160.675	228	161.700	269	155.300
24	157.200	65	156.275	106	158.325	147	159.675	188	160.700	229	161.725	270	155.275
25	157.250	66	156.325	107	158.375	148	159.700	189	160.725	230	161.750	271	155.250
26	157.300	67	156.375	108	158.425	149	159.725	190	160.750	231	161.775	272	155.225
27	157.350	68	156.425	109	158.475	150	159.750	191	160.775	232	161.800	273	155.200
28	157.400	69	156.475	110	158.525	151	159.775	192	160.800	233	161.825	274	155.175
29	157.450	70	156.525	111	158.575	152	159.800	193	160.825	234	161.850	275	155.150
30	157.500	71	156.575	112	158.625	153	159.825	194	160.850	235	161.875	276	155.125
31	157.550	72	156.625	113	158.675	154	159.850	195	160.875	236	161.900	277	155.100
32	157.600	73	156.675	114	158.725	155	159.875	196	160.900	237	161.925	278	155.075
33	157.650	74	156.725	115	158.775	156	159.900	197	160.925	238	161.950	279	155.050
34	157.700	75		116	158.825	157	159.925	198	160.950	239	161.975	280	155.025
35	157.750	76		117	158.875	158	159.950	199	160.975	240	162.000	281	155.000
36	157.800	77	156.875	118	158.925	159	159.975	200	161.000	241	162.025		
37	157.850	78	156.925	119	158.975	160	160.000	201	161.025	242	155.975		
38	157.900	79	156.975	120	159.000	161	160.025	202	161.050	243	155.950		
39	157.950	80	157.025	121	159.025	162	160.050	203	161.075	244	155.925		
40	158.000	81	157.075	122	159.050	163	160.075	204	161.100	245	155.900		

Сканирование

Трансивер **VX-6R** позволяет вам сканировать каналы памяти, рабочие диапазоны или участки диапазонов. При обнаружения сигнала сканирование приостанавливается, так что, при необходимости, вы можете установить связь с интересующей вас станцией.

В любом из режимов сканирование идет по идентичной схеме. Рекомендуется заранее выбрать метод возобновления сканирования после обнаружения сигнала.

Установка метода возобновления сканирования:

Вы можете установить один из трех допустимых методов возобновления сканирования:

3SEC/5SEC/10 SEC: В этом режиме при обнаружении сигнала трансивер приостановит сканирование на указанное вами время. Если за это время вы не предпримите действий по отмене сканирования, трансивер продолжит сканирование, даже если принимаемая станция будет все еще активна на передачу.

BUSY: В этом режиме при обнаружении сигнала в канале трансивер приостановит сканирование. Через одну секунду после того, как несущая в канале исчезнет, (принимаемая станция перейдет на прием) сканирование будет продолжено. Если при сканировании будет обнаружена постоянная несущая (например, от вещательной станции метеослужбы), трансивер будет оставаться на этой частоте неопределенное время.

HOLD: В этом режиме при обнаружении сигнала сканирование будет прекращено. Автоматического возобновления сканирования не производится, необходимо инициировать функцию сканирования еще раз.

Для установки метода возобновления сканирования:

- Нажмите кнопку **[F/W]**, а затем кнопку **[0(SET)]** для перехода в режим установок (меню).
- Вращайте ручку **DIAL** для установки пункта меню 49: "RESUME".
- Нажмите кнопку **[0 (SET)]** для подтверждения выбора данного пункта меню.
- Вращая ручку **DIAL**, выберите желаемый метод возобновления сканирования.
- После того как вы сделали свой выбор, нажмите тангенту **PTT** для сохранения новых значений и возврата в обычный режим работы.

Значение, принятое по умолчанию для данного пункта меню "5 SEC".



VFO сканирование

- (1) Установите режим VFO, нажав кнопку **[V/M(DW)MT]**, если это необходимо.
- (2) Нажмите и удерживайте кнопку **[BAND(SCN) BND DN]** в течение 1 секунды, а затем вращайте ручку **DIAL**, удерживая кнопку **[BAND(SCN) BND DN]** нажатой для выбора полосы пропускания VFO сканера.
Допустимые значения ± 1 MHz, ± 2 MHz, ± 5 MHz, ALL, PMS-X, и BAND.

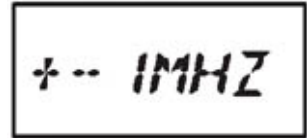

± 1 MHz, ± 2 MHz, ± 5 MHz: Сканирование будет осуществляться в пределах выбранной полосы пропускания.

ALL: Сканирование будет осуществляться на всех частотах.

PMS-X: Сканирование будет осуществляться в пределах выбранной пары частот PMS (стр.39). **Прим.** Если каналу нижней границы сканирования установлена буквенно-цифровая метка, то она будет отображена при выборе полосы пропускания VFO сканера.

BAND: Сканирование будет осуществляться в пределах выбранного диапазона.

- (3) Отпустите кнопку **[BAND(SCN) BND DN]** для старта сканирования.

(4) Если при сканировании будет обнаружен сигнал с уровнем достаточным для открытия шумоподавителя, сканирование будет временно приостановлено, а десятичная точка на дисплее частоты будет мигать, обозначая состояние “паузы”.

(5) Сканирование будет продолжено в соответствии с методом возобновления сканирования, определенным в предыдущем пункте.

- (6) Для отмены сканирования нажмите **PTT**, или **[V/M(DW)MT]**.

Если каналу нижней границы сканирования установлена буквенно-цифровая метка, то она будет отображена при выборе полосы пропускания VFO сканера.



Если вы активизировали сканирование, VX-6R будет перемещаться вверх по рабочей частоте. Если вы хотите изменить направление сканирования после его активизации, просто поверните ручку DIAL на один клик в противоположном направлении (в этом случае - против часовой стрелки). Трансивер теперь перемещается вниз по частоте.

Вы можете изменить принцип функционирования сканера трансивера таким образом, что при достижении верхней границы диапазона частота VFO “прыгнет” на нижнюю границу следующего диапазона (или наоборот). Подробности использования пункта мен 71: VFO MD описаны на стр.51.

Установка порога шумоподавителя в режиме сканирования

В трансивере VX-6R предусмотрена регулировка порога шумоподавителя “на лету” в режиме сканирования.

- (1) Если сканирование активно, нажмите кнопку **[F/W]**, затем нажимайте кнопку **[MONI]** (текущий уровень порога шумоподавления будет отображен в верхней части дисплея).
- (2) Вращайте ручку настройки **DIAL** для установки необходимого порога шумоподавления.
- (3) Нажмите тангенту **PTT** кратковременно для сохранения нового значения и возврата к обычному режиму работы. Нажатие тангенты **PTT** на данном этапе не приводит к остановке сканирования.



Как пропустить частоту при VFO сканировании

Если сканирование VFO останавливается на частоте или частотах, которые вам не нужны (например внеполосные излучения от ТВ), то такие частоты могут быть пропущены при VFO сканировании. Это осуществляется путем сохранения частоты в банке каналов памяти пропускаемых при сканировании частот.

Для пропуска частоты при VFO сканировании:

- (1) Если VFO сканирование приостановлено (находится в состоянии “паузы”) на частоте, которая вам не нужна, то нажмите и удерживайте кнопку **[F/W]** в течение 1 секунды, затем вращайте ручку **DIAL** для выбора необходимого канала памяти частот пропускаемых при сканировании (901-999). Микропроцессор трансивера автоматически предложит следующий “свободный” канал памяти. Любой канал с мерцающим номером будет одним из “свободных” каналов, то есть каналов, не содержащих данных.
- (2) Нажмите кнопку **[F/W]** для сохранения частоты в канале памяти пропускаемых частот. Теперь запрограммированная частота будет игнорироваться при VFO сканировании.

В трансивере VX-6R предусмотрено 99 каналов пропускаемых при сканировании частот.

Для восстановления частоты в ряду сканируемых VFO частот:

- (1) Нажмите кнопку **[V/M(DW)MT]** для активизации режима MR, если это необходимо.
- (2) Нажмите и удерживайте кнопку **[F/W]** в течение 1 секунды, затем вращайте ручку настройки **DIAL** для выбора канала памяти, частоту в котором вы хотите восстановить.
- (3) Нажмите кнопку **[(LK)TXPO]** для удаления частоты из текущего канала пропускаемых при сканировании частот. Это восстановить частоту в ряду сканируемых при VFO сканировании.

Сканирование каналов памяти

Аналогично активизируется сканирование каналов памяти:

- (1) Установите режим каналов памяти, нажав кнопку **[V/M(DW)MT]**, если необходимо.
- (2) Нажмите и удерживайте кнопку **[BAND(SCN) BND DN]** в течение 1 секунды, а затем вращайте ручку **DIAL**, удерживая кнопку **[BAND(SCN) BND DN]** нажатой для выбора необходимого режима сканирования каналов памяти. Допустимые значения, ALL CH, TAG1, TAG2, BAND, и PMS-X.

ALL CH: Осуществляется сканирование всех каналов.

TAG1: Осуществляется сканирование только тех каналов, которые имеют ту же “первую” цифру буквенно-цифровой метки, что и первый канал, с которого начинается сканирование.

TAG2: Осуществляется сканирование только тех каналов, которые имеют совпадающие первые две цифры буквенно-цифровой метки, что и первый канал, с которого начинается сканирование.

BAND: Осуществляется сканирование только тех каналов, которые содержат частоты только того же диапазона, что и первый канал с которого начинается сканирование.

PMS-X: Сканирование будет осуществляться в пределах выбранной пары частот PMS (стр.40).

Прим. Если каналу нижней границы сканирования установлена буквенно-цифровая метка, то она будет отображена при выборе режима сканирования каналов памяти.

- (3) Отпустите кнопку **[BAND(SCN) BND DN]** для старта сканирования.

- (4) Если при сканировании будет обнаружен сигнал с уровнем достаточным для открытия шумоподавителя, сканирование будет временно приостановлено, а затем продолжено в зависимости от режима возобновления сканирования, определенного ранее. Если текущему режиму сканирования каналов памяти не соответствует ни одного канала, то сообщение “MS ERR” будет отображено на дисплее.

- (5) Для отмены сканирования нажмите **PTT**, или кнопку **[V/M(DW)MT]**.

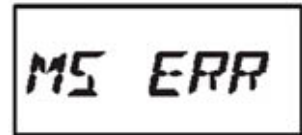
**Как пропустить канала при сканировании каналов памяти**

Если сканирование каналов памяти периодически останавливается из-за обнаружения шума или помехи в канале, то вы можете установить данному каналу метку пропуска при сканировании, нажав кнопку **[F/W]**, а затем **[5(SKIP)]** в момент, когда сканирование приостановилось в таком канале. Сканирование будет продолжено, а отмеченный канал будет проигнорирован следующий раз.

Как отмечалось ранее некоторые станции, генерирующие несущую постоянно, например, станции вещательной метеослужбы, могут существенно затруднить режим сканирования, если вы используете метод возобновления сканирования “исчезновение несущей”, поскольку в этом случае паузы в приеме сигнала не будет и, следовательно, дальнейшее возобновление сканирования не произойдет.

Процедура установки метки пропуска канала при сканировании следующая:

- (1) Установите канал памяти, который вы хотите пропускать при сканировании.
- (2) Нажмите кнопку **[F/W]**, а затем кнопку **[0(SET)]** для перехода в режим установок (меню).
- (3) Вращайте ручку **DIAL** для установки пункта меню 57: “SKIP”.
- (4) Нажмите кнопку **[0 (SET)]** для подтверждения выбора данного пункта меню.
- (5) Вращая ручку **DIAL**, выберите значение “SKIP”. Текущий канал памяти теперь будет проигнорирован при сканировании. Значение “ONLY” используется для режима предпочтительного сканирования памяти.
- (6) После того как вы сделали свой выбор, нажмите тангенту **PTT** для сохранения новых значений и возврата в обычный режим работы.

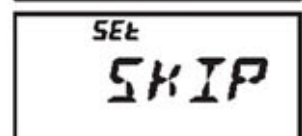
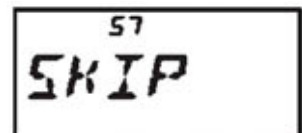

Если вы установите канал, который будет пропущен при сканировании, Маленький значок "►" появится сверху от сохраненной частоты. Это означает, что канал памяти будет проигнорирован при сканировании. Однако, вы можете его использовать и выбирать с кнопочной панели или с помощью ручки **DIAL**.

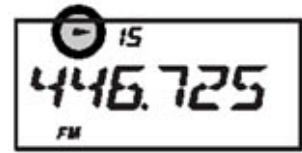

Для возврата канала памяти в список сканируемых каналов необходимо повторить вышеуказанную процедуру, выбрав значение "OFF" на шаге (5).

Сканирование предпочитаемых каналов

Трансивер **VX-6R** позволяет Вам определить список предпочтительных каналов, который вы можете определить, указав для соответствующих каналов специальную метку. Каналы, отмеченные мерцающим знаком "►", считаются каналами из списка предпочтения. Вы можете установить каждому каналу такой знак.

Определение списка предпочтительных каналов:

- (1) Установите канал памяти, который вы хотите добавить в список предпочтительных каналов.
- (2) Нажмите кнопку **[F/W]**, а затем кнопку **[0(SET)]** для перехода в режим установок (меню).
- (3) Вращайте ручку **DIAL** для установки пункта меню 57: "SKIP".
- (4) Нажмите кнопку **[0 (SET)]** для подтверждения выбора данного пункта меню.
- (5) Вращая ручку **DIAL**, выберите значение "ONLY".
- (6) После того как вы сделали свой выбор, нажмите тангенту **PTT** для сохранения новых значений и возврата в обычный режим работы.
- (7) Для удаления канала памяти из списка предпочитаемых каналов необходимо повторить вышеуказанную процедуру, выбрав значение "OFF" на шаге (5).



Для инициирования сканирования предпочитаемых каналов:

- (1) Установите режим каналов памяти, нажав кнопку **[V/M(DW)MT]**, если необходимо.
- (2) Вращая ручку **DIAL**, установите канал памяти, имеющий мерцающую метку "►" справа от номера.
- (3) Нажмите и удерживайте кнопку **[BAND(SCN) BND DN]** в течение 1 секунды, а затем вращайте ручку **DIAL**, удерживая кнопку **[BAND(SCN) BND DN]** нажатой для выбора необходимого режима сканирования каналов памяти. Допустимые значения, ALL CH, TAG1, TAG2, BAND, и PMS-X.

ALL CH: Осуществляется сканирование всех каналов.

TAG1: Осуществляется сканирование только тех каналов, которые имеют ту же "первую" цифру буквенно-цифровой метки, что и первый канал, с которого начинается сканирование.

TAG2: Осуществляется сканирование только тех каналов, которые имеют совпадающие первые две цифры буквенно-цифровой метки, что и первый канал, с которого начинается сканирование.

BAND: Осуществляется сканирование только тех каналов, которые содержат частоты только того же диапазона, что и первый канал с которого начинается сканирование.

PMS-X: Сканирование будет осуществляться в пределах выбранной пары частот PMS (стр.40).

Прим. Если каналу нижней границы сканирования установлена буквенно-цифровая метка, то она будет отображена при выборе режима сканирования каналов памяти.

- (4) Отпустите кнопку **[BAND(SCN) BND DN]** для старта сканирования предпочитаемых каналов. Только каналы, имеющие мерцающую метку "►" справа от своего номера, будут отсканированы.

Сканирование банка каналов

Если функция банка каналов активна, то будет осуществляться сканирование всех каналов памяти, отнесенных к данному банку каналов. Однако, если функция синхронизации банков каналов памяти активна, то вы можете осуществлять сканирование каналов памяти в нескольких выбранных банках каналов.

Для активизации функции синхронизации банков каналов:

- (1) Установите режим каналов памяти, нажав кнопку **[V/M(DW)MT]**, если необходимо.
- (2) Нажмите кнопку **[F/W]**, а затем **[BAND(SCN) BND DN]** для активизации банка каналов.
- (3) Вращайте ручку настройки **DIAL** для выбора первого банка каналов ("BANK1" ~ "BANK24") в списке синхронизированных банков.

- (4) Нажмите кнопку [V/M(DW)MT] кратковременно. Малая мерцающая пиктограмма "▶" появится слева от номера банка каналов, указывающая, что это банк каналов будет сканироваться в режиме сканирования банка каналов.
- (5) Повторяйте шаги (3) и (4) для установки пиктограммы "▶" к другим банкам каналов, которые вы хотите просканировать.
- (6) Теперь, нажмите и удерживайте [BAND(SCN)BND DN] в течение 1 секунды для инициации синхронизированного сканирования банка каналов.
- (7) Для удаления банка каналов из списка синхронизированных банков каналов, повторите шаги (2)-(3), удалив мерцающие пиктограммы "▶" с номера банка каналов.



Программируемое сканирование памяти (PMS)

Эта функция позволяет определить участок диапазона, в котором будет вестись сканирование или обычная работа. Например, вы можете установить границы использования диапазона от 144.300 МГц до 148.000 для предотвращения помех слабым сигналам SSB/CW в участке диапазона ниже 144.300 МГц. Это может быть реализовано так:

- (1) Установите режим VFO, нажав кнопку [V/M(DW)MT], если необходимо.
- (2) Используя методы, описанные ранее, сохраните частоту 144.300 МГц в канала памяти #L1 (буква "L" означает низкочастотный край участка).
- (3) Аналогично сохраните частоту 148.000 МГц в канал памяти #U1 (буква "U" означает высокочастотный край участка).
- (4) Нажмите и удерживайте кнопку [BAND(SCN)BND DN] в течение 1 секунды, затем (удерживая кнопку [BAND(SCN)BND DN] нажатой) вращайте ручку настройки DIAL для выбора необходимой пары частот PMS (PMSxx) и отпустите кнопку [BAND(SCN)BND DN].
- (5) Освобождение кнопки [BAND(SCN)BND DN] иницирует программируемое сканирование памяти в пределах выбранного в паре каналов участка частот. Номер канала памяти будет заменен на "Pxx". Сканирование и настройка теперь ограничена заданными ранее пределами.
- (6) 50 пар каналов-границ памяти, обозначаемых от L1/U1 до L50/U50, могут быть использованы вами для установки верхней и нижней границы участков на любых желаемых диапазонах.
- (7) Для выхода из режима PMS, нажмите кнопку [V/M(DW)MT].

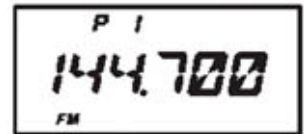
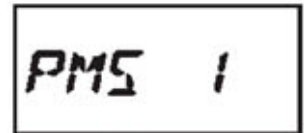

Убедитесь, что в одну пару каналов-границ вы запрограммировали частоты одного диапазона и одного шага настройки.

Сканирование приоритетного канала (режим двойного приема)

Функции сканирования в трансивере VX-6R позволяют сканировать вам два канала одновременно. Вы можете работать в режиме VFO или на каком-нибудь канале памяти и одновременно проверять выбранный канал на предмет активности. Если сила принимаемого сигнала в канале достаточна для открытия шумоподавителя приемника, трансивер переключится на этот канал и сканирование будет приостановлено. Продолжение сканирования зависит от метода возобновления сканирования, определенного в пункте меню 49:RESUME (смотри стр.35).

Активизация режима двойного приема в приоритетном канале осуществляется следующим образом:

- (1) Установите режим каналов памяти, нажав кнопку [V/M(DW)MT], если необходимо. Если вы используете банк каналов памяти, то вам необходимо завершить этот режим, нажав кратковременно кнопку [BAND(SCN)BND DN].
- (2) Нажмите и удерживайте кнопку [F/W] в течение 1 секунды, затем вращайте ручку настройки DIAL для выбора приоритетного канала.
- (3) Нажмите кнопку [BAND(SCN)BND DN]. Индикатор "PRI" будет отображен с левой стороны от номера канала памяти, указывая на то, что текущий канал памяти является приоритетным.
- (4) Теперь трансивер VX-6R готов к работе на другом канале, канале "Home" или частоте VFO.



- (5) Нажмите и удерживайте кнопку **[V/M(DW)MT]** в течение 1 секунды. Дисплей останется в режиме VFO или выбранного канала памяти, однако, индикация “DW” будет появляться на дисплее каждые пять секунд и каждые пять секунд VX-6R проверяет активность в канале приоритета. Если в канале приоритета будет обнаружена станция, то сканирование будет приостановлено в этом канале, как описано ранее.

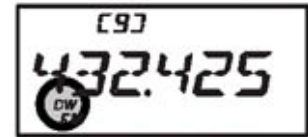

- (6) Для выхода из режима двойного приема нажмите кнопку **[V/M(DW)MT]** кратковременно.

Автоматическая подсветка при остановке сканирования

Трансивер **VX-6R** может автоматически включать подсветку при остановке сканирования в случае обнаружения сигнала. Это позволяет вам проще фиксировать частоту, на которой отмечается активность в условиях темного времени суток. Помните, что постоянное использование данной функции уменьшает срок службы батарей, а потому рекомендуется отключить данную функцию при работе в светлое время суток.

Отключение подсветки при сканировании делается следующим образом:

- (1) Нажмите кнопку **[F/W]**, а затем кнопку **[0 (SET)]** для перехода в режим установок (меню).
- (2) Вращайте ручку **DIAL** для установки пункта меню 55: “SCN.LMP”.
- (3) Нажмите кнопку **[0(SET)]** для подтверждения выбора данного пункта меню.
- (4) Вращая ручку **DIAL**, установите значение “OFF” (отключено).
- (5) После того как вы сделали свой выбор, нажмите тангенту **PTT** для сохранения новых значений и перехода в обычный режим работы.

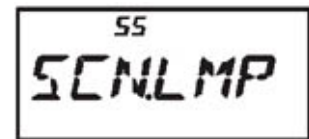

Звуковое подтверждение границы диапазона

Трансивер **VX-6R** автоматически подает звуковой сигнал при достижении границ диапазона при сканировании (стандартном VFO или программируемом PMS). Вы можете включить данную функцию (сигнализации границ диапазона) и для обычной работы в режиме VFO при использовании ручки настройки **DIAL**.

Процедура включения сигнализации границ диапазона следующая:

- (1) Нажмите кнопку **[F/W]**, а затем кнопку **[0 (SET)]** для перехода в режим установок (меню).
- (2) Вращайте ручку **DIAL** для установки пункта меню 25: “EDG.BEP”.
- (3) Нажмите кнопку **[0(SET)]** для подтверждения выбора данного пункта меню.
- (4) Вращая ручку **DIAL**, установите значение “ON” (включено).
- (5) После того как вы сделали свой выбор, нажмите тангенту **PTT** для сохранения новых значений и перехода в обычный режим работы.

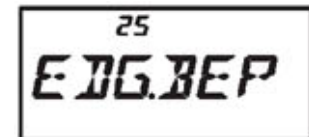

Сканирование метео предупреждения

Эта функция позволяет вам проверять каналы вещательной метеослужбы на предмет наличия предупреждающего тона NOAA при работе в режиме сканирования VFO или каналов памяти.

Если функция сканирования метео предупреждения активна, то в режиме сканирования **VX-6R** будет проверять активность в каналах вещательной метеослужбы каждые 5 секунд. Если вы посмотрите внимательно на дисплей, то вы заметите, что сканер периодически активизирует банк каналов вещательной метеослужбы для поиска предупреждающего тона, после чего обычное сканирование восстанавливается.

Для активизации функции сканирования с метео предупреждением выполните:

- (1) Нажмите кнопку **[F/W]**, а затем кнопку **[0 (SET)]** для перехода в режим установок (меню).
- (2) Вращайте ручку **DIAL** для установки пункта меню 73: "WX ALT".
- (3) Нажмите кнопку **[0(SET)]** для подтверждения выбора данного пункта меню.
- (4) Вращая ручку **DIAL**, установите значение "ON" (включено).
- (5) После того как вы сделали свой выбор, нажмите тангенту **PTT** для сохранения новых значений и перехода в обычный режим работы.
- (6) Для отключения функции сканирования метеопредупреждения, выберите значение "OFF" на шаге (4).



Если функция сканирования метеопредупреждения активна, то режим возобновления сканирования автоматически устанавливается "TIME". Если вы просто сканируете каналы памяти метеослужбы, то прием в VX-6R подавляется до тех пор пока предупреждающий тон не будет принят.

Это позволяет существенно продлить время работы трансивера, поскольку потребляемая мощность при этом снижается.

Операции умного поиска

Функция умного поиска позволяет вам загружать частоты, активность на которых была зафиксирована вашей радиостанцией. Если функция умного поиска активизирована, трансивер осуществляет сканирование вверх и вниз от основной частоты, сохраняя частоты, на которых была зафиксирована активность в специальном банке каналов памяти, состоящим из 31 канала (15 для частот выше текущей рабочей, 15 для частот ниже текущей рабочей и сама текущая рабочая частота).

При использовании функции умного поиска доступно два рабочих режима:

- SINGLE:** В этом режиме трансивер осуществляет один проход вверх и вниз по частоте относительно текущей рабочей. Если в канале отмечается активность, то частота заносится в банк памяти. Независимо оттого заполнен ли каждый из 31 канала или нет, поиск будет остановлен после одного прохода вверх и вниз по частоте.
- CONTINUE:** В этом режиме трансивер осуществляет один проход вверх и вниз по частоте относительно текущей рабочей частоты. Если не все еще каналы заполнены, то поиск продолжается до тех пор, пока каждый из 31 канала не будет содержать частоту с активной станцией.

Установка рабочего режима функции умного поиска

- (1) Нажмите кнопку **[F/W]**, а затем кнопку **[0 (SET)]** для перехода в режим установок (меню).
- (2) Вращайте ручку **DIAL** для установки пункта меню 54: "S SRCH".
- (3) Нажмите кнопку **[0(SET)]** для подтверждения выбора данного пункта меню.
- (4) Вращая ручку **DIAL**, установите необходимый режим умного поиска (см. выше).
- (5) После того как вы сделали свой выбор, нажмите тангенту **PTT** для сохранения новых значений и перехода в обычный режим работы.

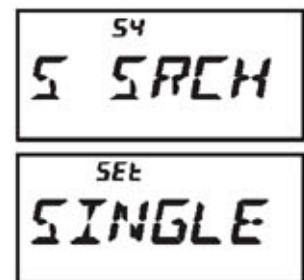

Сохранение в банке памяти функции умного поиска

- (1) Установите в трансивере режим VFO и настройтесь на частоту в желаемом диапазоне. Убедитесь, что порог шумоподавителя установлен верно, то есть шум эфира подавляется.
- (2) Нажмите и удерживайте кнопку **[MODE(SP S)SQ TYPE]** в течение 1 секунды, а затем, удерживая кнопку **[MODE(SP S)SQ TYPE]** нажатой, вращайте ручку настройки DIAL до тех пор, пока сообщение "S SRCH" не появится на дисплее. Функция умного поиска активизирована.
- (3) Нажмите и удерживайте кнопку **[BAND (SCN) BND DN]** в течение 1 секунды для активизации функции умного поиска.
- (4) По мере обнаружения активных каналов, вы сможете фиксировать количество занятых каналов на дисплее трансивера в окне номера канала памяти.

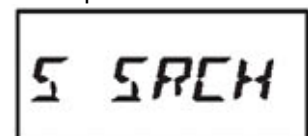

- (5) В зависимости от режима умного поиска (SINGLE или CONTINUE), сканирование будет прекращено и на дисплее будет отображен канал “С” банка памяти функции умного поиска.
- (6) Для вызова соответствующего канала, вращайте ручку **DIAL** и выберите необходимый канал.
- (7) Для возврата к обычному режиму работы нажмите кнопку **[MODE(SP S)SQ TYPE]**.



Функция умного поиска может оказаться очень полезной при первом вашем визите в незнакомый город. Нет необходимости тратить уйму времени на поиски частот местных репитеров... просто спросите у вашего VX-6R, где идет работа.

Функция частотомера

Функция частотомера в вашем трансивере позволяет измерить частоту близлежащих передатчиков, которая заранее неизвестна. Вы можете измерить частоту передатчика, разместив **VX-6R** вблизи излучающего передатчика.

Трансивер VX-6R осуществляет высокоскоростной поиск сигнала в пределах ± 5 МГц от индицируемой частоты. Если в пределах сканируемого участка частот будет обнаружен мощный сигнал, то на дисплее VX-6R будет отображена его (самого мощного сигнала) частота, которая будет записана в специальный канал “частотомера”.

Прим. Функция частотомера предназначена для индикации рабочей частоты передатчика, который находится достаточно близко от пользователя. Эта функция не предусматривает точное определение частоты другой станции.

- (1) Установите в трансивере диапазон частот, в котором предположительно функционирует исследуемый передатчик.
- (2) Разместите трансивер в непосредственной близости от исследуемого передатчика.
- (3) Нажмите и удерживайте кнопку **[MODE(SP S)SQ TYPE]** в течение 1 секунды, а затем, удерживая кнопку **[MODE(SP S)SQ TYPE]** нажатой вращайте ручку настройки **DIAL** до тех пор, пока сообщение “CH CNT” не появится на дисплее. Функция частотомера активизирована.
- (4) Отпустите кнопку **[MODE(SP S)SQ TYPE]** для активизации частотомера. Частота исследуемого передатчика будет активизирована. Если функция частотомера активна, то аттенюатор входной цепи в 50 dB будет активен. Таким образом, только частота близкорасположенных передатчиков может быть определена.
- (5) Если частоту передатчика определить не удастся, то трансивер вернется к частоте, которая индицировалась при активизации режима частотомера.
- (6) Если вы завершили процесс измерения нажмите кнопку **[MODE(SP S)SQ TYPE]**. Режим частотомера будет завершен.

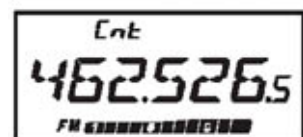
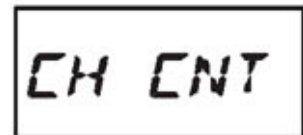

Установка значения диапазона сканирования частотомера

Вы можете изменить значение диапазона сканирования частотомера. Допустимые значения: ± 5 , ± 10 , ± 50 , и ± 100 МГц (По умолчанию: ± 5 МГц).

Процедура изменения глубина сканирования выглядит следующим образом:

- (1) Нажмите кнопку **[F/W]**, а затем кнопку **[0 (SET)]** для перехода в режим установок (меню).
- (2) Вращайте ручку **DIAL** для установки пункта меню 12: “CH CNT”.
- (3) Нажмите кнопку **[0 (SET)]** для подтверждения выбора данного пункта меню.
- (4) Вращая ручку **DIAL**, установите необходимое значение глубины сканирования.
- (5) После того как вы сделали свой выбор, нажмите тангенту **PTT** для сохранения новых значений и перехода в обычный режим работы.

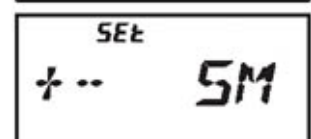
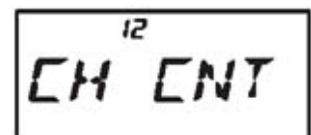

ЕРСС (Расширенный пейджинг и кодовый шумоподаватель)

Трансивер VX-6R снабжен расширенным тоновым CTCSS кодером/декодером и соответствующим микрофонным процессором, обеспечивающим работу функций пейджинга и цифрового селективного вызова. Это позволяет выполнять вызов определенной станции (пейджинг) и принимать вызовы, направленные только вам (кодовый шумоподаватель).

Пейджинговая система и система кодового шумоподавателя использует две пары (альтернативно переключаемых) CTCSS тонов, которые хранятся в памяти пейджера. В большинстве случаев, сигнал вашего приемника подавляется до тех пор, пока не будет получена пара CTCSS тонов, совпадающих с сохраненными значениями в памяти пейджера приемника. В этом случае шумоподаватель приемника открывается, генерируется звонок пейджера и вы можете прослушать вызывающую сторону. Как только вы нажимаете тангенту РТТ для работы на передачу ваша пара CTCSS тонов, сохраненных в памяти пейджера приемника, будет автоматически передана.

Как только исходящий вызов будет завершен, то шумоподаватель вызываемой станции будет закрыт. Кроме этого, система расширенного пейджинга и кодового шумоподавателя будет отключена, если тангента РТТ будет освобождена после завершения пейджинговой передачи. Вы можете повторно активизировать систему расширенного пейджинга и кодового шумоподавателя с помощью пункта меню 43: PAGER, если необходимо.

Сохранение тоновой CTCSS пары для работы ЕРСС

- (1) Нажмите кнопку **[F/W]**, а затем кнопку **[0 (SET)]** для перехода в режим установок (меню).
- (2) Вращайте ручку **DIAL** для установки пункта меню 45: "PAG.CDR" – установка пары CTCSS тонов для приема или пункта меню 46: "PAG.CDT" – установка пары CTCSS тонов для передачи.
- (3) Нажмите кнопку **[0(SET)]** для подтверждения выбора данного пункта меню.
- (4) Вращая ручку **DIAL**, установите необходимый номер CTCSS тона, соответствующий первому тону тоновой пары CTCSS.
- (5) Нажмите кнопку **[MODE(SP S)SQ TYP]**, затем вращайте ручку **DIAL** для установки необходимого номера CTCSS тона, соответствующего второму тону тоновой пары CTCSS.
- (6) После того как вы сделали свой выбор, нажмите тангенту **РТТ** для сохранения новых значений и перехода в обычный режим работы.

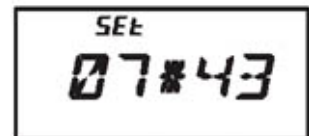
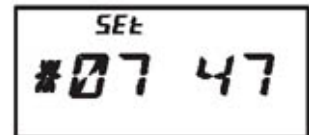
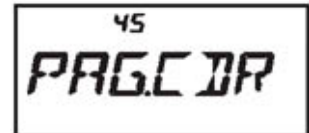

Номера CTCSS тонов

No.	Hz	No.	Hz	No.	Hz	No.	Hz	No.	Hz
01	67.0	11	94.8	21	131.8	31	171.3	41	203.5
02	69.3	12	97.4	22	136.5	32	173.8	42	206.5
03	71.9	13	100.0	23	141.3	33	177.3	43	210.7
04	74.4	14	103.5	24	146.2	34	179.9	44	218.1
05	77.0	15	107.2	25	151.4	35	183.5	45	225.7
06	79.7	16	110.9	26	156.7	36	186.2	46	229.1
07	82.5	17	114.8	27	159.8	37	189.9	47	233.6
08	85.4	18	118.8	28	162.2	38	192.8	48	241.8
09	88.5	19	123.0	29	165.5	39	196.6	49	250.3
10	91.5	20	127.3	30	167.9	40	199.5	50	254.1

Трансивер VX-6R не различает порядок тонов в тоновой паре. Другими словами. Тоновые пары "10, 35" и "35, 10" для трансивера VX-6R идентичны.

Активизация систем расширенного пейджинга и кодового шумоподавителя

- (1) Нажмите кнопку **[F/W]**, а затем кнопку **[0 (SET)]** для перехода в режим установок (меню).
- (2) Вращайте ручку **DIAL** для установки пункта меню 43: “ЗФПУК”.
- (3) Нажмите кнопку **[0(SET)]** для подтверждения выбора данного пункта меню.
- (4) Вращая ручку **DIAL**, установите значение “ON”.
- (5) Нажмите тангенту **PTT** для сохранения новых значений и активизации расширенного пейджинга и кодового шумоподавителя.
- (6) Для отключения систем расширенного пейджинга и тонового шумоподавителя просто повторите вышеуказанную процедуру, выбрав на шаге (4) значение “OFF”.

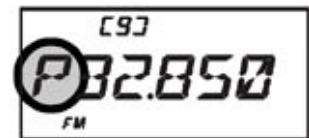

Если система расширенного пейджинга и кодового шумоподавителя активна, то сообщение “P” отображается слева от значения сотен мегагерц рабочей частоты.



Вы можете настроить генерацию “звонка” в вашем VX-6R при приеме вызова в режиме расширенного пейджинга и кодового шумоподавителя. Детали на стр.23.

Ответ на пейджинговый вызов

Как только вы нажимаете тангенту PTT в ответ на принятый вызов, трансивер **VX-6R** передает совпадающую пару CTCSS тонов. Эта пара CTCSS тонов открывает кодовый шумоподавитель вызывающей станции. Если необходимо, вы можете настроить автоматический ответ на пейджинговый вызов в вашем **VX-6R**.

Для активизации этой функции:

- (1) Нажмите кнопку **[F/W]**, а затем кнопку **[0 (SET)]** для перехода в режим установок (меню).
- (2) Вращайте ручку **DIAL** для установки пункта меню 44: “PAG.ABK”.
- (3) Нажмите кнопку **[0(SET)]** для подтверждения выбора данного пункта меню.
- (4) Вращая ручку **DIAL**, установите значение “ON”.
- (5) Нажмите тангенту **PTT** для сохранения новых значений и перехода в обычный режим работы.

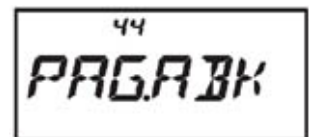

Функция автоматического обратного ответа представляет собой некую форму “дистанционного управления”, которая может быть ограничена в некоторых странах. Пользователи в США должны подтвердить текущий статус параграфа 97.201(b) положения FCC, регулирующего радиоловительскую службу в диапазоне 144 МГц.

Аварийные функции

Работа в аварийном канале

В трансивере VX-6R предусмотрена “аварийная” функция, которая может быть полезна, если кто-либо ведет прием на той же частоте, что запрограммирована в канале “Home” СВЧ диапазона вашего трансивера. Детали представлены на стр.29.

Аварийная функция активизируется нажатием и удержанием кнопки **[HM/RV(EMG)R/H]** в течение 1 секунды. Если это выполнено, то (A) в трансивере устанавливается канал “Home” СВЧ диапазона, (B) генерируется сигнал тревоги (его громкость регулируется **[VOL]**), (C) индикатор **TX/BUSY** мерцает белым цветом, (D) если вы нажмете тангенту **PTT**, вы временно отключите аварийную функцию и можете работать на передачу в канале “Home”, через две секунды после освобождения тангенты **PTT** аварийная функция будет возобновлена.

Для отключения аварийной функции нажмите и удерживайте кнопку **[HM/RV(EMG)R/H]** в течение 1 секунды или отключите питание трансивера, нажав кнопку **POWER**.

Используйте данную функцию, если вы хотите быстро предупредить членов семьи об опасной ситуации. Звуковой сигнал может ошеломить нападающего и позволит вам скрыться.



Договоритесь с вашими друзьями или родственниками о прослушивании одной и той же частоты, поскольку никакой идентификации не передается при генерации аварийного сигнала. Не передавайте ложный аварийный сигнал!!!

Аварийная функция может быть изменена на другую через пункт меню 26:EMG.S (стр.59).

Функция автоматической аварийной передачи ID (EAI)

Функция автоматической аварийной передачи ID может быть использована при поисково-спасательных работах после стихийных бедствий и т.д. В этом случае, если поисковая группа передает специальную команду (тоновую CTCSS пару), то трансивер удаленной стороны будет автоматически скоммутирован на передачу, что позволит пострадавшему сообщить о себе, поскольку в иных ситуациях он может быть не в состоянии говорить и даже нажать тангенту **PTT**. В этом случае передается позывной пострадавшего, что может помочь поисково-спасательной группе.

Если поисково-спасательная группа работает в опасных условиях, то все члены группы должны активизировать функцию EAI в их трансиверах, чтобы остальные члены группы смогли помочь своему коллеге, попавшему в беду.

Функция автоматической аварийной передачи ID (EAI) имеет два рабочих режима: (1) периодический режим и (2) Непрерывный режим.

Периодический режим. Если трансивер **VX-6R** принимает тоновую CTCSS пару, которая хранится в памяти пейджингового кода приемника (конфигурируется в пункте меню 45:PAG.CDR), на частоте, запрограммированной в канале “EAI”, в течение 5 секунд, то каждые 2.5 секунды автоматически передается короткий звуковой сигнал (0.5 секунды), пока EAI таймер не истечет. В этом случае, недееспособной стороне нет необходимости нажимать тангенту **PTT**.

Непрерывный режим. Если трансивер **VX-6R** принимает тоновую CTCSS пару, которая хранится в памяти пейджингового кода приемника (конфигурируется в пункте меню 45:PAG.CDR), на частоте, запрограммированной в канале “EAI”, в течение 5 секунд, то трансивер коммутируется на передачу с максимальным микрофонным усилением, пока EAI таймер не истечет. В этом случае, недееспособной стороне нет необходимости нажимать тангенту **PTT**.

Кроме этого, если ваш позывной сохранен в трансивере и функция CW идентификации активна в пункте меню 14: CW ID, то трансивер будет передавать ваш позывной в эфир при активизации функции EAI удаленным пейджинговым кодом, а затем каждые 10 минут. Позывной ID может быть любой последовательностью символов, например ваше имя. После передачи позывного или имени, трансивер будет периодически передавать три тональных сигнала в течение промежутка времени, определенного пользователем (от 1 до 30 минут). Позывной или имя будет передаваться каждые 10 минут.

Для успешной работы функции автоматической аварийной передачи ID (EAI) необходимо сохранить пару CTCSS тонов в ячейку памяти пейджинговых кодов приемника (стр.43) и сохранить желаемую частоту СВЧ диапазона в канале памяти “EAI” (стр.25).

Выбор EAI режима и времени его передачи

- (1) Нажмите кнопку **[F/W]**, а затем кнопку **[0 (SET)]** для перехода в режим установок (меню).
- (2) Вращайте ручку **DIAL** для установки пункта меню 24: "EAI.TMR".
- (3) Нажмите кнопку **[0(SET)]** для подтверждения выбора данного пункта меню.
- (4) Вращая ручку **DIAL**, установите необходимый режим EAI (периодический режим – "INT" непрерывный режим – "CON"), и время передачи (1-10, 15, 20,30,40 и 50 минут).
- (5) Нажмите тангенту **PTT** для сохранения новых значений и перехода в обычный режим работы.

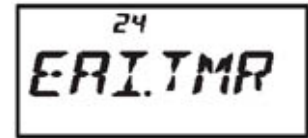
**Активизация функции EAI**

- (1) Нажмите кнопку **[F/W]**, а затем кнопку **[0 (SET)]** для перехода в режим установок (меню).
- (2) Вращайте ручку **DIAL** для установки пункта меню 23: "EAI".
- (3) Нажмите кнопку **[0(SET)]** для подтверждения выбора данного пункта меню.
- (4) Вращая ручку **DIAL**, установите значение "ON" (Функция EAI теперь активизирована).
- (5) Нажмите тангенту **PTT** для сохранения новых значений и выхода из режима установок. Если функция EAI активна, то индикатор "EAI" будет отображен в нижней части дисплея.
- (6) Для отключения функции EAI повторите вышеуказанную процедуру, выбрав значение "OFF" на шаге (4).

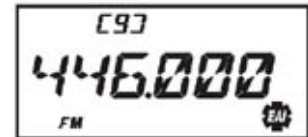
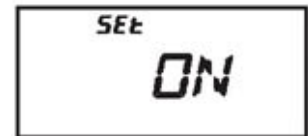
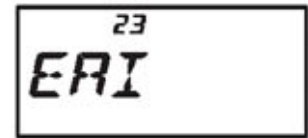

*Не пытайтесь активизировать функцию EAI путем нажатия кнопки **[F/W]**, а затем **[8(EAI)]**. Эта комбинация кнопок используется для поиска не отвечающего оператора. Эта функция будет описана далее.*

Трансивер VX-6R будет игнорировать функцию EAI, если (1) шумоподаватель открыт, (2) на рабочей частоте принимается сигнал, (3) рабочая частота совпадает с частотой сохраненной в канале памяти "EAI", (4) в канале памяти "EAI" сохранена частота УКВ диапазона.

Поиск не отвечающего оператора с помощью функции EAI

- (1) Нажмите кнопку **[F/W]**, а затем нажмите кнопку **[8(EAI)]** для установки канала памяти "EAI" (частот трансивера разыскиваемого лица).
- (2) Нажмите кнопку **[F/W]**, а затем нажмите кнопку **[2(CODE)]** для активизации редактирования пейджинговой памяти передатчика. Установите пару CTCSS тонов, совпадающую с парой CTCSS тонов, сохраненных в памяти пейджингового кода приемника разыскиваемого лица.
 - A. Вращая ручку настройки **DIAL**, выберите первый тон.
 - B. Нажмите кнопку **[BAND(SCN) BND DN]**.
 - C. Вращая ручку настройки **DIAL**, выберите второй тон.
 - D. Нажмите тангенту **PTT** для сохранения введенных значений и выхода из режима установок.
- (3) Нажмите и удерживайте тангенту **PTT** в течение пяти секунд для поиска лица, активизировавшего функцию EAI. Трансивер пострадавшего будет генерировать громкий тональный сигнал и автоматически коммутироваться на передачу. Теперь вы можете попытаться определить направление поиска.
- (4) Вы можете использовать функцию АТТ (аттенюатор входной цепи) с различным уровнем аттенюации "АТТ 1 (10 dB)", "АТТ 2 (50 dB)" и "АТТ OFF", нажимая кнопку **[BAND(SCN) BND DN]**. Функция АТТ весьма полезна при поиске направления прихода сигнала, поскольку пеленгация слабого сигнала существенно упрощается.
- (5) Нажмите кнопку **[F/W]**, а затем нажмите кнопку **[8(EAI)]** для возврата к обычному режиму работы.

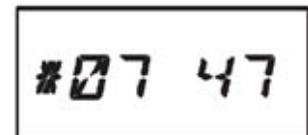

ARTS (Автоматическая импульсная система зоны уверенного приема)

Функция ARTS использует сигналы DCS для оповещения обеих сторон радиосвязи о том, что другая станция с функцией ARTS находится в зоне уверенного приема. Эта функция может быть очень полезна при проведении поисково-спасательных работ, где важно оставаться на связи с другими участниками группы.

Обе станции должны настроить один и тот же DCS код, а затем активизировать функцию ARTS, используя соответствующие команды. При желании могут быть установлены предупреждающие сигналы.

Вне зависимости от того нажимаете вы тангенту **PTT** или нет, каждые 25 (или 15) секунд, ваш трансивер излучает сигнал, который состоит из суб-тона DCS длительностью 1 секунду. Если другой трансивер находится в пределах зоны приема, бипер подает сигнал (если включен) и на дисплее появляется надпись "IN RNG" в противном случае будет отображена надпись "OUTRNG".

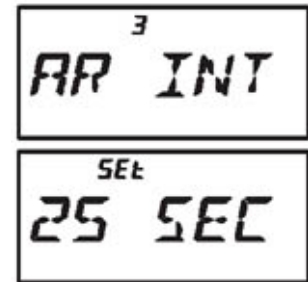

Вне зависимости от активности на передачу, опросы состояния другого трансивера каждые 15 или 25 секунд будут продолжаться вплоть до отключения функции ARTS.

Каждые 10 минут ваш трансивер может передавать ваш позывной телеграфом, так что проблема идентификации решена полностью. Если функция ARTS отключается, то DCS отключается тоже (если, конечно, вы не использовали DCS ранее).

Если вы выйдете из зоны уверенного приема на время более 1 минуты (4 опроса), ваш трансивер "почувствует", что ответный сигнал не принимается и подаст три звуковых сигнала, а на дисплее будут отображена надпись "OUTRNG". Если вы войдете в зону уверенного приема, трансивер подаст звуковой сигнал еще раз, а на дисплее появится надпись "IN RNG".

При использовании функции ARTS изменение рабочей частоты не допускается. Необходимо отключить функцию ARTS для перехода к обычному режиму работы. Это предотвращает случайную потерю контакта при смене канала или рабочей частоты.

Базовые настройки и приемы работы функции ARTS

- (1) Установите в вашем трансивере и в других трансиверах одинаковый DCS код, как описано на стр.22.
- (2) Нажмите кнопку **[F/W]** а затем кнопку **[4 (ARTS)]**. Вы увидите сообщение "OUTRNG" на дисплее ниже рабочей частоты. Функция ARTS активизирована.
- (3) Каждые 25 секунд, ваш трансивер излучает запрос к другим станциям, если ваш корреспондент отвечает опрашивающим сигналом ARTS, надпись на дисплее сменится на "IN RNG" в качестве подтверждения, что получен ответный ARTS сигнал от вашего корреспондента.
- (4) Нажмите кнопку **[F/W]** для отключения функции ARTS и возврату к обычному режиму работы.



Функция ARTS представляет собой некую форму "дистанционного управления", которая может быть ограничена в некоторых странах. Пользователи в США должны подтвердить текущий статус параграфа 97.201(b) положения FCC, регулирующего радиоловительскую службу в диапазоне 144 МГц.

Настройка времени опроса ARTS

Временной отрезок между запросами при использовании функции ARTS может быть запрограммирован. Допустимые значения 25 (по умолчанию) или 15 секунд. Значение по умолчанию обеспечивает максимальную экономию энергии батарей, поскольку в этом случае сигнал излучается реже.

Для смены интервала опросов необходимо:

- (1) Нажмите кнопку **[F/W]**, а затем кнопку **[0 (SET)]** для перехода в режим установок (меню).
- (2) Вращайте ручку **DIAL** для установки пункта меню 3: "AR INT".
- (3) Нажмите кнопку **[0(SET)]** для подтверждения выбора данного пункта меню.
- (4) Вращая ручку **DIAL**, определите интервал времени между опросами при использовании функции ARTS.
- (5) Нажмите тангенту **PTT** для сохранения новых значений и перехода в обычный режим работы.



Настройка сигналов предупреждения ARTS

Функция ARTS позволяет вам использовать два вида сигналов предупреждения (в дополнении к возможности их отключения) об изменении статуса ARTS. В зависимости от вашего нахождения и ассоциаций со звуковыми сигналами, вы можете выбрать режим подачи звуковых сигналов, соответствующий вашему вкусу. Вы можете использовать одну из следующих схем:

- | | |
|----------|---|
| INRANG: | Звуковые сигналы излучаются только при первом подтверждении того, что радиостанция находится в пределах зоны уверенного приема. При повторно подтверждении сигналы не излучаются. |
| ALLWAYS: | При приеме каждого опрашивающего сигнала от другой станции излучается звуковой сигнал (бип). |
| OFF: | Сигналы предупреждения отключены. Для получения информации о статусе ARTS функции используйте дисплей трансивера. |

Настройка сигналов оповещения ARTS выполняется следующим образом:

- (1) Нажмите кнопку **[F/W]**, а затем кнопку **[0 (SET)]** для перехода в режим установок (меню).
- (2) Вращайте ручку **DIAL** для установки пункта меню 2: "AR BEP".
- (3) Нажмите кнопку **[0(SET)]** для подтверждения выбора данного пункта меню.
- (4) Вращая ручку **DIAL**, выберите режим подачи звуковых сигналов при использовании функции ARTS..
- (5) Нажмите тангенту **PTT** для сохранения новых значений и перехода в обычный режим работы.



Настройка CW идентификации

Функция ARTS включает в себя CW идентификатор, описанный ранее. Каждые 10 минут в режиме ARTS, трансивер может излучать в эфир азбукой Морзе "DE (ваш позывной) K", разумеется, если данная функция активна. Поле позывного может состоять из 6 символов.

Процедура программирования CW идентификатора приведена ниже:

- (1) Нажмите кнопку **[F/W]**, а затем кнопку **[0 (SET)]** для перехода в режим установок (меню).
- (2) Вращайте ручку **DIAL** для установки пункта меню 14: "CW ID".
- (3) Нажмите кнопку **[0(SET)]** для подтверждения выбора данного пункта меню.
- (4) Вращая ручку **DIAL**, установите значение "ON". Функция CW идентификации теперь включена.
- (5) Нажмите кнопку **[MODE(SP S)SQ TYP]** для индикации ранее сохраненного позывного.
- (6) Нажмите и удерживайте кнопку **[HM/RV(EMG)R/H]** в течение 2 секунд для удаления ранее введенного позывного.
- (7) Вращая ручку **DIAL** выберите первую букву вашего позывного. После того как установлена первая буква позывного, нажмите кнопку **[MODE(SP S)SQ TYP]** для ее подтверждения и переходу к вводу второй буквы и т.д.
- (8) Повторяйте предыдущий шаг до тех пор, пока не введете все буквы вашего позывного. Вы можете указать "дробную черту" (– • • – •) если работаете из временной позиции.



- (9) Если вы ошиблись, то нажмите кнопку **[BAND(SCN)BDN DN]** для перемещения курсора назад и повторного ввода символа, цифры и т.д.
- (10) Нажмите и удерживайте кнопку **[HM/RV(EMG)R/H]** в течение 2 секунд для удаления всех символов справа от текущей позиции ввода.
- (11) После того как вы введете позывной полностью, нажмите кнопку **[0(SET)]** кратковременно для подтверждения, а затем тангенту **PTT** для его сохранения и перехода в обычный режим работы.



Вы можете проверить запрограммированный позывной. Для этого повторите шаги (1)-(7) вышеприведенного алгоритма и нажмите кнопку [F/W].

Режим датчиков

Трансивер VX-6R способен индицировать внутреннюю температуру, измеряемую встроенным датчиком. Кроме этого, если установлено опциональный блок барометра (SU-1), то вы можете получать данные о текущем атмосферном давлении. На основании этих данных вы можете вычислять вашу высоту над уровнем моря.

Блок барометра требует первоначальной калибровки параметров, поскольку данные о высоте над уровнем моря определяются исходя из разницы атмосферного давления. Эта процедура подразумевает наличие откалиброванного барометра и данных о текущей высоте над уровнем моря. Если вы находитесь на уровне моря, то последний параметр может быть опущен.

Для индикации показаний температуры

- Нажмите кнопку **[F/W]**, а затем кнопку **[0 (SET)]** для перехода в режим установок.
- Вращайте ручку **DIAL** для установки пункта меню 65: "TEMP".
- Нажмите кнопку **[0(SET)]** для индикации текущего значения температуры внутри корпуса трансивера.
- Нажмите кнопку **[MODE(SP S)SQ TYP]** для выбора предпочитаемых единиц измерения °F(F) или °C(C).
- Нажмите тангенту **PTT** для сохранения новых значений и перехода в обычный режим работы.



Для индикации показаний датчиков

- Нажмите кнопку **[F/W]**, а затем кнопку **[0 (SET)]** для перехода в режим установок.
- Вращайте ручку **DIAL** для установки пункта меню 64: "SU1.SET".
- Нажмите кнопку **[0(SET)]** для подтверждения выбора данного пункта меню.
- Вращая ручку **DIAL**, установите режим индикации датчиков.
BARO: Индицируются показания текущего атмосферного давления (вместо значения частоты) и его изменение (в области S-метра). Требуется блок барометра SU-1. В случае подъема атмосферного давления 8-й и 9-й сегмент S-метра будет мерцать, а при падении атмосферного давления мерцают 4-й и 5-й сегмент S-метра.
ALTI: Индицируются показания высоты над уровнем моря (Требуется блок барометра SU-1).
OFF: Индикация показаний датчиков отключена.
- Нажмите тангенту **PTT** для сохранения новых значений и индикации показаний датчиков в течение 5 секунд с момента освобождения тангенты [PTT].
- При эксплуатации трансивера дисплей будет отображать значение частоты в течение пяти секунд, после чего вернется к индикации показаний датчиков.
- Для отключения индикации показаний датчиков повторите вышеуказанный алгоритм, выбран значение "OFF" на шаге (4).

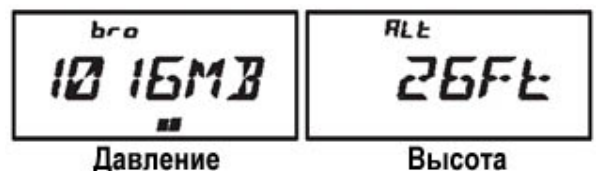
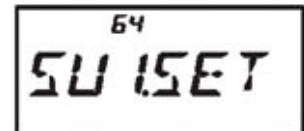

Калибровка встроенного электронного барометра

- (1) Нажмите кнопку **[F/W]**, а затем кнопку **[0 (SET)]** для перехода в режим установок.
- (2) Вращайте ручку **DIAL** для установки пункта меню 63: "SU1.BRM".
- (3) Нажмите кнопку **[0(SET)]** для индикации текущего значения температуры внутри корпуса трансивера.
- (4) Нажмите кнопку **[MODE(SP S)SQ TYP]** для выбора предпочитаемых единиц измерения НРА (гПа), МВ (миллибар), НГ (мм ртутного столба), ІС (дюймов ртутного столба).
- (5) Нажмите кнопку **[F/W]** кратковременно для активизации калибровки электронного барометра
- (6) Вращая ручку настройки **DIAL**, установите показания **VX-6R**, совпадающие с показанием откалиброванного барометра.
- (7) Нажмите тангенту **PTT** для сохранения новых значений и перехода в обычный режим работы.



Корректировка измерения высоты над уровнем моря

- (1) Нажмите кнопку **[F/W]**, а затем кнопку **[0 (SET)]** для перехода в режим установок.
- (2) Вращайте ручку **DIAL** для установки пункта меню 62 "SU1.ALT"
- (3) Нажмите кнопку **[0(SET)]** для индикации текущего значения температуры внутри корпуса трансивера.
- (4) Нажмите кнопку **[MODE(SP S)SQ TYP]** для выбора предпочитаемых единиц измерения (M, Ft).
- (5) Нажмите кнопку **[F/W]** кратковременно для активизации калибровки альтиметра.
- (6) Вращая ручку настройки **DIAL**, установите показания **VX-6R**, совпадающие с естественным значением высоты над уровнем моря.
- (7) Нажмите тангенту **PTT** для сохранения новых значений и перехода в обычный режим работы.



Встроенный барометр и альтиметр способны индицировать корректные показания только в течение ограниченного промежутка времени. Если вы откалибровали барометр и альтиметр утром, то показания высоты, как правило, будут корректными в течении вашего подъема. Однако, если вы не использовали трансивер в течение нескольких недель, то вам необходимо провести корректировку альтиметра еще раз, поскольку при изменении погодных условий давление изменяется, что может сказаться на некорректных показаниях высоты.

Опция подключения к интернету

Трансивер VX-6 может быть использован для доступа к узлу (репитерной или базовой станции), который связан с сетью WIRES фирмы Vertex Standard (система любительских интернет ретрансляторов). Подробности вы можете узнать в интернете <http://www.vxstd.com/en/wiresinfoen/>. Кроме этого эта опция может быть использована для доступа к другим системам, как описано ниже.

Режим SRG ("Родственных радио групп")

- (1) Нажмите кнопку **[(LK)TXPO]** кратковременно для активизации функции подключения к интернету. Индикатор  появится в правом верхнем углу дисплея.
- (2) Удерживая кнопку **[0(SET)]** нажатой, вращайте ручку **DIAL** для выбора номера доступа (DTMF "0" ~ "9", "A", "B", "C", "D", "E"(*), "F"(#)), соответствующего узлу WIRES, с которых вы хотите установить соединение. Необходимый номер вам нужно узнать у владельца/оператора узла сети. Нажмите тангенту PTT для выхода из режима выбора.
- (3) Если функция подключения к интернету активна, то **VX-6R** будет генерировать короткие (0.1 секунды) DTMF тоны в зависимости от вашего выбора на шаге (2). Этот DTMF тон передается в начале каждой передачи для установления или поддержки соединения с местным узлом WIRES при работе SRG.



- (4) Для отключения функции соединения с интернетом нажмите кнопку **[(LK)TXPO]** кратковременно. Индикатор “☒” исчезнет с дисплея.



Если ваши корреспонденты сообщают, что у вас генерируется DTMF тон в начале каждой передачи, и вы не используете функцию подключения к интернету, просто отключите эту функцию на шаге (4).

Режим FRG (Дружественные радио группы)

Доступ к узлу FRG

- (1) Нажмите кнопку **[F/W]**, а затем кнопку **[0 (SET)]** для перехода в режим установок (меню).
- (2) Вращайте ручку **DIAL** для установки пункта меню 30: “INT MD”.
- (3) Нажмите кнопку **[0(SET)]** для подтверждения выбора данного пункта меню.
- (4) Вращая ручку **DIAL**, установите значение “FRG”. Режим “Прочих систем интернет соединения” активизирован.
- (5) Нажмите тангенту **PTT** для сохранения новых значений.
- (6) Нажмите кнопку **[(LK)TXPO]** кратковременно для активизации функции подключения к интернету. Индикатор “☒” появится в правом верхнем углу дисплея.
- (7) Удерживая кнопку **[0(SET)]** нажатой, вращайте ручку **DIAL** для выбора номера ячейки памяти интернет соединения (F0-F63), соответствующего интернет ретранслятору, с которым вы хотите установить соединение. Нажмите тангенту **PTT** для подтверждения выбора.
- (8) Как только функция интернет соединения активизирована, вы можете нажать кнопку **[0(SET)]** в режиме передачи для отправки выбранной DTMF последовательности для установки необходимого соединения с интернетом.
- (9) Для возврата в режим WIRES повторите шаг (1)-(5) вышеприведенного алгоритма, выбрав “SRG” на шаге (4).

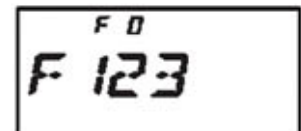
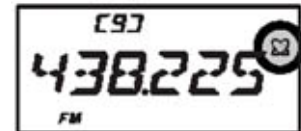
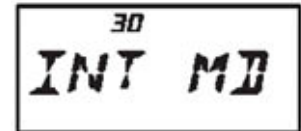

Использование DTMF

16-кнопочная клавиатура трансивера **VX-6R** обеспечивает удобный DTMF набор для автоматической маршрутизации и управления репитером. Кроме цифровых клавиш [0] – [9], кнопочная панель включает [*] и [#], а также тона [A], [B], [C], [D] используемые в управлении репитером.

Ручная генерация DTMF тона

Вы можете сгенерировать DTMF тон вручную в течение передачи.

- (1) Нажмите кнопку **[F/W]**, а затем **[3(DTMF)]** и вращайте ручку **DIAL** для выбора пункта “MANUAL”.
- (2) Нажмите кнопку **[3(DTMF)]** для сохранения новых значений и возврата к обычному режиму работы.
- (3) Нажмите тангенту **[PTT]** для начала передачи.
- (4) Работая на передачу, нажимайте соответствующие цифровые кнопки на трансивере.
- (5) После передачи необходимой DTMF последовательности отпустите тангенту **[PTT]**.



DTMF автодозвон

Восемь ячеек памяти автодозвона DTMF позволяют вам хранить номера телефонов для маршрутизации. Вы можете хранить и короткий код доступа к маршрутизатору и не набирать его каждый раз вручную.

Процедура сохранения номеров DTMF автодозвона:

- (1) Нажмите кнопку **[F/W]**, а затем кнопку **[0(SET)]** для перехода в режим установок (меню).
- (2) Вращайте ручку **DIAL** для установки пункта меню 22 “DT SET”.
- (3) Нажмите кнопку **[0(SET)]** для подтверждения выбора данного пункта меню.
- (4) Вращая ручку **DIAL**, выберите желаемую ячейку памяти, в которую вы будете сохранять текущую DTMF строку.
- (5) Нажмите кнопку **[MODE(SP S)SQ TYP]** для активизации ввода DTMF последовательности в выбранный регистр.
- (6) Вращая ручку **DIAL** выберите первую цифру DTMF строки. Допустимые значения 0-9 и A-F, а также E и F, представляющие DTMF тоны “*” и “#”.
- (7) Нажмите кнопку **[MODE(SP S)SQ TYP]** для сохранения первой цифры и перехода к следующей.
- (8) Повторяйте шаги (5)-(6) до тех пор, пока телефонный номер не будет введен полностью.
- (9) Если вы ошиблись, то нажмите кнопку **[BAND(SCN)BDN DN]** для перемещения курсора назад и повторного ввода цифры и т.д.
- (10) Нажмите и удерживайте кнопку **[HM/RV(EMG)R/H]** в течение 2 секунд для удаления всех символов справа от текущей позиции ввода.
- (11) Нажмите кнопку **[0(SET)]** кратковременно для сохранения введенных значений.
- (12) Если вам необходимо сохранить несколько номеров повторите шаги алгоритма (3)-(11), выбрав другую ячейку.
- (13) Если все ячейки памяти DTMF заполнены, нажмите тангенту **PTT** для сохранения значений и перехода в обычный режим работы.

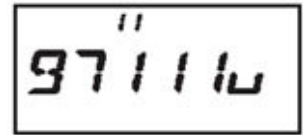
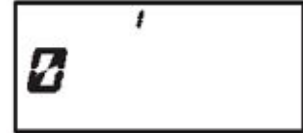
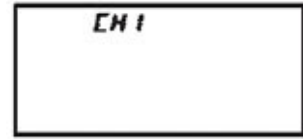
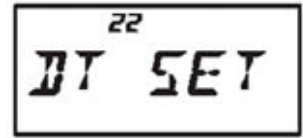

Вы можете проверить запрограммированные DTMF последовательности. Для этого повторите шаги (1)-(4) вышеприведенного алгоритма и нажмите кнопку [F/W].

Для передачи телефонного номера:

- (1) Нажмите кнопку **[F/W]**, а затем **[3(DTMF)]** и вращайте ручку **DIAL** для выбора пункта “AUTO”.
- (2) Нажмите кнопку **[3(DTMF)]** для сохранения новых значений и возврата к обычному режиму работы.
- (3) Если функция DTMF автодозвона активна, нажмите **[PTT]**, а затем нажимайте клавиши **[1]–[9]** соответствующие номеру ячейки памяти (регистра) DTMF, содержимое которой вы хотите передать. После того как передача строки начнется, вы можете отпустить **PTT**, поскольку трансивер будет находиться в режиме передачи до тех пор, пока строка DTMF не будет передана полностью.
- (4) Для отключения DTMF автодозвона нажмите кнопку **[F/W]**, а затем **[3(DTMF)]** и вращайте ручку **DIAL** для выбора пункта “MANUAL”.



Функция датчика кода Морзе

Трансивер VX-6R снабжен функцией датчика кода Морзе, которая способна генерировать код Морзе, прослушиваемый через громкоговоритель, так что вы можете потренироваться в его приеме.

- (1) Нажмите кнопку **[F/W]**, а затем кнопку **[0 (SET)]** для перехода в режим установок (меню).
- (2) Вращайте ручку **DIAL** для установки пункта меню 15: “CWTRNG”.
- (3) Нажмите кнопку **[0(SET)]** для подтверждения выбора данного пункта меню.
- (4) Нажмите кнопку **[MODE(SP S)SQ TYP]** для выбора режима тренировки, который отображается в верхней части ЖК-дисплея.
 - A: передается код только пяти букв
 - A_g: непрерывно передает коды букв
 - n: передается код только пяти цифр
 - n_g: непрерывно передает коды цифр
 - Ap: передает коды букв, цифр и символов “?”, “/” (смешанно).
 - Ang: передает коды букв, цифр и символов “?”, “/” (смешанно по пять символов в группе.)

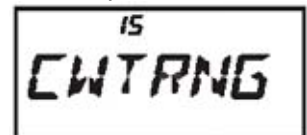

- (5) Вращайте ручку **DIAL** для установки скорости передачи кода Морзе. Вы можете выбрать единицы измерения скорости “WPM” (слов в минуту) или “CPM” (символов в минуту), нажав кнопку **[V/M(DW)MT]**.

- (6) Нажмите кнопку **[BAND(SCN)BND DN]** для активизации и отключения мерцания светодиода (белым цветом). Точка кодом Морзе приводит к включению светодиода.
- (7) Нажмите кнопку **[F/W]** для старта генерации кода (только тона самоконтроля, трансивер не работает на передачу). Передаваемые символы будут отображаться на дисплее. Если ни один из режимов “г” не будет выбран на шаге (4) нажмите кнопку **[F/W]** для передачи следующей группы символов.
- (8) Для отключения функция датчика кода Морзе нажмите кнопку **[0(SET)]** кратковременно.
- (9) Нажмите тангенту **[PTT]** для возврата к обычному режиму работы.



Альтернатива “СРМ” базируется на основе между народного стандарта “PARIS”, подразумевающего длину слова в пять символов.

Прочие настройки

Пароль

В трансивере VX-6R предусмотрена функция пароля, которая позволит минимизировать возможность использования вашего трансивера несанкционированным лицом.

Если функция пароля активизирована, то трансивер будет запрашивать четырех цифровой пароль при включении питания. Вам необходимо ввести четыре цифры с кнопочной панели. Если введен не верный пароль, то микропроцессор трансивера автоматически отключит его.

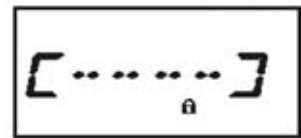

Для ввода пароля и активизации этой опции используйте следующую процедуру:

- (1) Нажмите кнопку **[F/W]**, а затем кнопку **[0 (SET)]** для перехода в режим установок (меню).
- (2) Вращайте ручку **DIAL** для установки пункта меню 47: “PSWD”.
- (3) Нажмите кнопку **[0(SET)]** для подтверждения выбора данного пункта меню.
- (4) Нажмите кнопку **[MODE(SP S)SQ TYP]** кратковременно для индикации ранее сохраненного пароля.
- (5) Вращайте ручку настройки DIAL для выбора первой цифры/буквы (0-9, A, B, C, D, E (замена “*”) и F (замена “#”)).
- (6) Нажмите кнопку **[MODE(SP S)SQ TYP]** для перехода к следующей цифре.
- (7) Повторяйте шаги (5)-(6) для программирования оставшихся букв/цифр желаемого пароля.
- (8) Если вы ошиблись, то нажмите кнопку **[BAND(SCN)BND DN]** для перемещения курсора назад и повторного ввода цифры и т.д.
- (9) По окончании ввода пароля нажмите тангенту **[PTT]** для сохранения нового значений и возврата к обычному режиму работы.
- (10) Если вы хотите отключить опцию пароля, то повторите шаги (1)-(4), установив значение “OFF” на шаге 4 и нажмите тангенту **[PTT]**.

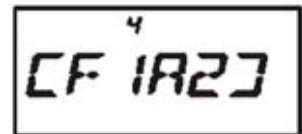
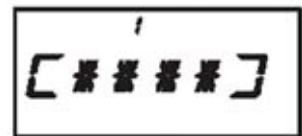
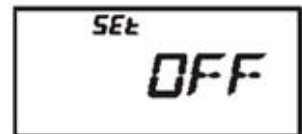
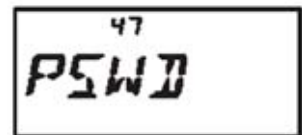

Мы рекомендуем вам записать пароль и хранить его в безопасном месте, чтобы вы могли всегда его вспомнить, если забыли.

Если вы забыли пароль, то вы можете отключить его, выполнив процедуру инициализации микропроцессора (стр.58). Однако, в этом случае будет удалено содержимое всех каналов памяти и все настройки будут установлены по умолчанию.

Программирование кнопки “P”

Вы можете запрограммировать быстрый вызов одного пункта режима установок кнопкой **[P(DMR)]** трансивера **VX-6R** через режим установок.

Для установки необходимого пункта режима установок кнопке **[P(DMR)]** выполните:

- (1) Нажмите кнопку **[F/W]**, а затем кнопку **[0 (SET)]** для перехода в режим установок (меню).
- (2) Вращайте ручку **DIAL** для установки пункта меню, который вы хотите активизировать нажатием одной кнопки.
- (3) Нажмите кнопку **[P(DMR)]** на 1 секунду для назначения данного пункта меню кнопке **[P(DMR)]**.

- (4) Теперь вы можете активизировать этот предпочитаемый пункт режима установок нажатие кнопки [P(DMR)] кратковременно.

Настройка экономайзера питания приемника

Важная функция **VX-6R** это встроенный экономайзер питания, который переводит радиостанцию в режим “засыпания” на определенное время и периодически “просыпается” и активизирует прием. Если какая-либо станция активна в канале, **VX-6R** останется активен, а затем продолжит свои циклы. Эта функция позволяет существенно экономить электроэнергию батарей. Вы можете определить отрезок времени “сна” и активности радиостанции через режим установок.

- (1) Нажмите кнопку [F/W], а затем кнопку [0 (SET)] для перехода в режим установок (меню).
- (2) Вращайте ручку **DIAL** для установки пункта меню 53: “RXSAVE”.
- (3) Нажмите кнопку [0(SET)] для подтверждения выбора данного пункта меню.
- (4) Вращая ручку **DIAL**, установите значение продолжительности сеанса “сна” трансивера. Допустимые значения 200 мс, 300 мс, 500 мс, 1 секунда, 2 секунды и OFF. По умолчанию значение 200 мс.
- (5) Нажмите тангенту **PTT** для сохранения новых значений и перехода в обычный режим работы.



Если вы работаете пакетом, вам необходимо отключить экономайзер (установить значение “OFF”), поскольку очередной цикл “сна” может совпасть с началом передачи цифрового сигнала и ваш TNC не примет данные полностью.

Настройка функции пробуждения

Функция пробуждения аналогична функции экономайзера питания приемника. Однако, это более новая, улучшенная функция, позволяющая существенно продлить срок службы аккумулятора, обеспечивая более продолжительные сеансы “сна” трансивера, чем обычная опция экономайзера питания приемника. Если функция “пробуждения” активна, то она функционирует даже когда питание трансивера отключено (“WAKEUP” отображается на ЖК-дисплее).

Для настройки функции пробуждения:

- (1) Нажмите кнопку [F/W], а затем кнопку [0 (SET)] для перехода в режим установок (меню).
- (2) Вращайте ручку **DIAL** для установки пункта меню 72: “WAKEUP”.
- (3) Нажмите кнопку [0(SET)] для подтверждения выбора данного пункта меню.
- (4) Вращая ручку **DIAL**, установите значение продолжительности сеанса “сна” трансивера. Допустимые значения 5SEC/10SEC/20SEC/30SEC: В зависимости от выбранного значения трансивер будет периодически проверять активность на рабочей частоте, которая использовалась до момента выключения питания. Если в канале присутствует сигнал, уровень которого достаточен для открытия шумоподавителя, то трансивер автоматически включается. Если функция EAI была активна в момент выключения питания, то трансивер будет также проверять и частоту в канале EAI.
EAI:
Проверяет частоту EAI (канал памяти “EAI”) каждые пять секунд. Если корректно кодированный сигнал принят на EAI частоте, то трансивер включается и затем автоматически передает согласно настроек пункта меню 18:EAI.
OFF:
Функция “пробуждения” отключена.
- (5) Нажмите тангенту **PTT** для сохранения новых значений и перехода в обычный режим работы.
- (6) Если вы хотите отключить функцию “пробуждения”, то повторите шаги (1)-(4), установив значение “OFF” на шаге (4).



Если питание трансивера отключается, то функция пробуждения будет активизирована и сообщение "WAKEUP" будет отображено на дисплее. Вы можете заметить небольшой уровень шума в момент опроса функции "пробуждения". Но вы можете отключить его, нажав кнопку **[MODE(SP S)SQ TYP]** на шаге (4) (сообщение "SAVE" исчезнет). Однако, уровень потребления энергии при этом слегка вырастет.

Вы можете временно отключить функцию "пробуждения", нажав кнопку **[PWR]**, если функция пробуждения активна.



Экономайзер питания передатчика

Трансивер **VX-6R** снабжен очень полезной функцией экономайзера питания передатчика, который автоматически снижает уровень излучаемой мощности, если уровень последнего принятого сигнала был очень сильный. Например, если вы находитесь в непосредственной близости от репитера, нет необходимости использовать на передачу 5 Вт мощности для открытия репитера. Используя экономайзер, вы автоматически регулируете уровень мощности и увеличиваете срок службы батарей.

Для активизации экономайзера питания необходимо:

- (1) Нажмите кнопку **[F/W]**, а затем кнопку **[0 (SET)]** для перехода в режим установок (меню).
- (2) Вращайте ручку **DIAL** для установки пункта меню 70: "TXSAVE".
- (3) Нажмите кнопку **[0(SET)]** для подтверждения выбора данного пункта меню.
- (4) Вращая ручку **DIAL**, установите значение "ON". Теперь экономайзер питания передатчика включен.
- (5) Нажмите тангенту **PTT** для сохранения новых значений и перехода в обычный режим работы.



Функция АТТ (аттенюатор входной цепи)

Аттенюатор снижает уровень всех сигналов (и помех) на 10 dB. Его активизация может сделать более комфортной работу в условиях перегруженного диапазона.

- (1) Нажмите кнопку **[F/W]**, а затем кнопку **[0 (SET)]** для перехода в режим установок (меню).
- (2) Вращайте ручку **DIAL** для установки пункта меню 5: "ATT".
- (3) Нажмите кнопку **[0(SET)]** для подтверждения выбора данного пункта меню.
- (4) Вращая ручку **DIAL**, установите значение "ON". Теперь функция аттенюатора включена.
- (5) Нажмите тангенту **PTT** для сохранения новых значений и перехода в обычный режим работы.
- (6) Если вы хотите отключить аттенюатор, то повторите шаги (1)-(4), установив значение "OFF" на шаге (4).



Если аттенюатор активен, то индикатор режима работы (AM, FM или WFM) будет мерцать на дисплее.

Отключение индикатора BUSY/TX

Дополнительная экономия энергии батарей трансивера **VX-6R** может быть достигнута отключением индикатора **BUSY** в режиме приема. Используйте следующую процедуру:

- (1) Нажмите кнопку **[F/W]**, а затем кнопку **[0 (SET)]** для перехода в режим установок (меню).
- (2) Вращайте ручку **DIAL** для установки пункта меню 11: "BSY.LED".
- (3) Нажмите кнопку **[0(SET)]** для подтверждения выбора данного пункта меню.
- (4) Вращая ручку **DIAL**, установите значение "OFF". Теперь индикатор **BUSY** отключен.

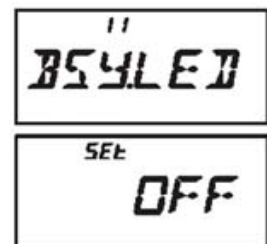

- (5) Нажмите тангенту **PTT** для сохранения новых значений и перехода в обычный режим работы.
- (6) Если вы хотите активизировать индикатор **BUSY** вновь, то повторите шаги (1)-(4), установив значение "ON" на шаге (4).

Функция автоматического отключения питания (APO)

Функция APO позволяет продлить срок службы батарей при помощи автоматического отключения питания радиостанции по истечении определенного пользователем времени, в течение которого не было произведено перестроек трансивера или нажатия кнопок. Допустимые значения 0.5/1/3/5/8 часов, а также значение "OFF" (отключение). Значение по умолчанию "OFF".

Процедура активизации данного свойства выглядит следующим образом:

- (1) Нажмите кнопку **[F/W]**, а затем кнопку **[0 (SET)]** для перехода в режим установок (меню).
- (2) Вращайте ручку **DIAL** для установки пункта меню 1: "APO".
- (3) Нажмите кнопку **[0(SET)]** для подтверждения выбора данного пункта меню.
- (4) Вращая ручку **DIAL**, установите необходимый промежуток времени, по истечению которого питание трансивера будет отключено.
- (5) Нажмите тангенту **PTT** для сохранения новых значений и перехода в обычный режим работы.

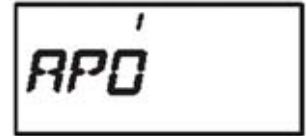

Если функция APO активна, то индикатор "O" отображается в нижней части ЖК-дисплея. Если в течение заданного времени со стороны пользователя не будет каких-либо действий, то микропроцессор трансивера отключит питание автоматически.

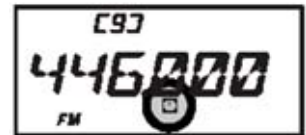

Нажмите и удерживайте кнопку **[PWR]** в течение 1 секунды для включения питания трансивера после его отключения функцией APO.

Функция автоматического включения питания

Трансивер **VX-6R** также снабжен функцией автоматического включения по истечении заданного интервала времени.

- (1) Нажмите кнопку **[F/W]**, а затем кнопку **[0 (SET)]** для перехода в режим установок (меню).
- (2) Вращайте ручку **DIAL** для установки пункта меню 41: "ON TMR".
- (3) Нажмите кнопку **[0(SET)]** для подтверждения выбора данного пункта меню.
- (4) Вращая ручку **DIAL**, установите необходимый промежуток времени, по истечению которого питание трансивера будет включено.

Помните, что указанное значение это не время включения, а лишь промежуток времени, по истечению которого питание трансивера будет включено.

- (5) Нажмите тангенту **PTT** для сохранения новых значений и перехода в обычный режим работы.

Если питание трансивера отключается, то функция автоматического включения питания активизируется, и таймер обратного отсчета времени до момента включения будет отображаться на дисплее, пока питание не будет включено.

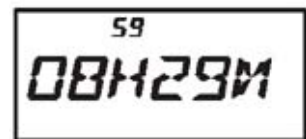
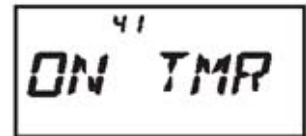

Вы можете отключить функцию автоматического включения питания путем включения питания трансивера. Нажмите и удерживайте кнопку **[PWR]** в течение 1 секунды, пока функция автоматического включения питания активна.



Если функция "пробуждения" активна, то функция автоматического включения питания будет игнорирована.

Блокировка занятого канала (BCLO)

Функция блокировки занятого канала (BCLO) запрещает работу на передачу в канале, если в нем принимается сигнал с уровнем, превышающем порог шумоподавителя приемника. На частотах, где станции используют различные CTCSS или DCS коды, функция BCLO предостерегает вас от случайного вмешательства в их радиосвязь (поскольку приемник вашего трансивера может быть

отключен тоновым декодером). По умолчанию функция BCLO отключена, но вы можете активизировать ее, выполнив следующие действия:

- (1) Нажмите кнопку **[F/W]**, а затем кнопку **[0 (SET)]** для перехода в режим установок (меню).
- (2) Вращайте ручку **DIAL** для установки пункта меню 6: "BCLO".
- (3) Нажмите кнопку **[0(SET)]** для подтверждения выбора данного пункта меню.
- (4) Вращая ручку **DIAL**, установите значение "ON". Функция блокировки занятого канала включена.
- (5) Нажмите тангенту **PTT** для сохранения новых значений и перехода в обычный режим работы.

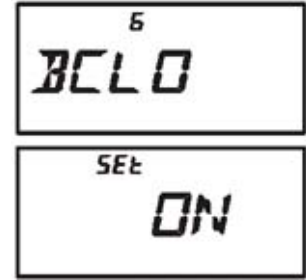

Помните, что функция BCLO управляется шумоподавителем. Если вы активизировали DCS или TSQ, то функция BCLO будет блокировать работу на передачу, но не передавать корректный тон. Функция BCLO просто предотвращает создание помех другим станциям.

Таймер тайм-аута передатчика (TOT)

Функция TOT обеспечивает безопасность, ограничивая работу на передачу в течение заранее указанного времени. Это позволяет экономить энергию батарей, запрещая работать на передачу слишком долго. Это очень полезно в случае залипания тангенты **PTT** (если трансивер, или, например, гарнитура упала между сидениями автомобиля). Кроме этого, предотвращается генерация помех другим станциям. По умолчанию функция TOT установлена в 3 минуты, но вы можете ее активизировать, выполнив следующие действия:

- (1) Нажмите кнопку **[F/W]**, а затем кнопку **[0 (SET)]** для перехода в режим установок (меню).
- (2) Вращайте ручку **DIAL** для установки пункта меню 67 "TOT".
- (3) Нажмите кнопку **[0(SET)]** для подтверждения выбора данного пункта меню.
- (4) Вращая ручку **DIAL**, установите необходимое значение таймера тайм-аута передачи, определяя максимальное время сеанса работы на передачу (2.5/5/10 минут) или "OFF".
- (5) Нажмите тангенту **PTT** для сохранения новых значений и перехода в обычный режим работы.

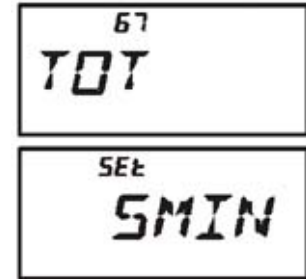

Если до момента истечения таймера тайм-аута останется 10 секунд, то предупреждающий звуковой сигнал будет сгенерирован.

Краткость при работе на передачу знак хорошего оператора!

Попробуйте установить TOT таймер на максимальное время передачи 1 минута. Это позволит серьезно экономить расход энергии батарей.

Изменение уровня девиации сигнала

В некоторых странах мира частотное распределение требует минимального шага каналов. В таких случаях от оператора требуют уменьшения уровня девиации, что позволяет снизить опасность генерации помех другим станциям на соседних каналах. В трансивере **VX-6R** предусмотрен простейший способ уменьшения девиации:

- (1) Нажмите кнопку **[F/W]**, а затем кнопку **[0 (SET)]** для перехода в режим установок (меню).
- (2) Вращайте ручку **DIAL** для установки пункта меню 27: "HLF.DEV".
- (3) Нажмите кнопку **[0(SET)]** для подтверждения выбора данного пункта меню.
- (4) Вращая ручку **DIAL**, установите необходимое значение "ON". В этом случае функция половинной девиации включена и девиация передатчика будет в пределах ± 2.5 кГц и уровень принимаемого сигнала вырастет за счет прослушивания более узкополосного сигнала.
- (5) Нажмите тангенту **PTT** для сохранения новых значений и перехода в обычный режим работы.

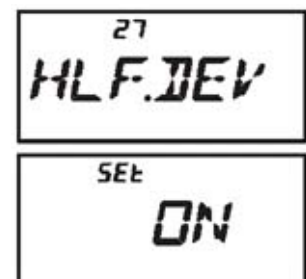

Нормальное значение девиации (если в пункте режима установок 27 установлено значение "OFF") равно ± 5 кГц.

Процедуры инициализации

Причиной некорректной работы трансивера может стать повреждение данных в микропроцессоре трансивера. Поскольку это крайне маловероятная ситуация, то единственный путь справиться с ней это выполнить инициализацию центрального процессора.

Инициализация микропроцессора

- (1) Выключите трансивер.
- (2) Нажмите и удерживайте одновременно **[MODE(SP S)SQ TYP]**, **[0(SET)]** и **[V/M(DW)MT]** и включите трансивер.
- (3) Нажмите кратковременно кнопку **[F/W]** для установки всех настроек, принятых по умолчанию. Нажатие любой другой кнопки приведет к отмене инициализации.

Инициализация режима установок

- (1) Выключите трансивер.
- (2) Нажмите и удерживайте одновременно **[MODE(SP S)SQ TYP]** и **[V/M(DW)MT]** и включите трансивер.
- (3) Нажмите кратковременно кнопку **[F/W]** для установки значений всех пунктов режима установок, принятых по умолчанию. Нажатие любой другой кнопки приведет к отмене инициализации режима установок.

Клонирование

Трансивер **VX-6R** снабжен очень удобной функцией клонирования, которая позволяет копировать содержимое ячеек памяти и другие настройки из одного трансивера в другой. Эта функция очень полезна при подготовке нескольких трансиверов для общественных служб. Процедура клонирования данных выглядит следующим образом:

- (1) Выключите питание обоих трансиверов.
- (2) Подключите специальный клонирующий кабель и два опциональных микрофонных адаптера **CT-91** между разъемами **MIC/SP** двух трансиверов.
- (3) Нажмите и удерживайте кнопку **[F/W]** при включении каждого трансивера (порядок включения не имеет значения). Индикатор "CLONE" появится на дисплеях обоих трансиверов, что означает, что режим клонирования активизирован.
- (4) Нажмите кнопку **[V/M(DW)MT]** на *трансивере-приемнике* настроек. На его дисплее появится надпись "--WAIT--".
- (5) Нажмите **[BAND(SCN)BND DN]** на *трансивере-источнике* настроек. На его дисплее появится надпись "----TX----" и начнется передача данных.
- (6) Если при передаче данных будут обнаружены ошибки, то появится надпись "ERROR". Проверьте надежность подключение кабеля или напряжение питания и повторите процедуру клонирования.
- (7) Если процедура клонирования настроек прошла успешно, то сообщение "CLONE" вновь появится на дисплее трансивера-источника, а трансивер-приемник перейдет в режим обычной работы автоматически. Выключите оба трансивера, отсоедините CT-27. Теперь вы можете включить оба трансивера и начать обычную работу.

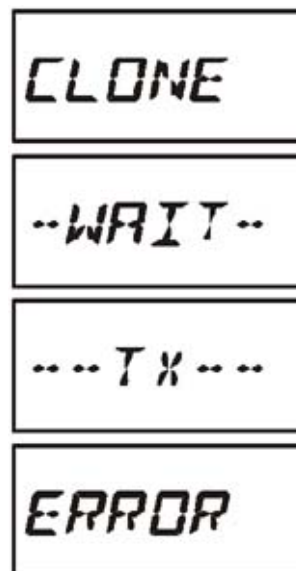



Режим установок (меню)

Режим установок трансивера VX-6R частично описан уже в различных главах настоящего руководства. Он активизируется весьма просто. С помощью режима установок вы можете сконфигурировать большое количество параметров трансивера, часть которых детально не была описана. Используйте следующую процедуру для активизации режима установок:

- (1) Нажмите кнопку **[F/W]**, а затем кнопку **[0 (SET)]** для перехода в режим установок (меню).
- (2) Вращайте ручку **DIAL** для установки необходимого пункта меню.
- (3) Нажмите кнопку **[0(SET)]** для подтверждения выбора данного пункта меню.
- (4) Вращая ручку **DIAL**, установите необходимое значение или параметр, который будет установлен в выбранном ранее пункте режима установок.
- (5) После внесения необходимых изменений нажмите тангенту **PTT** для сохранения и перехода в обычный режим работы.

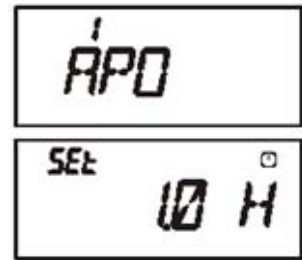

Некоторые пункты режима установок (например, пункт 50:TN FRQ) требуют нажатия кнопки [0(SET)] после установки параметра перед возвратом к обычному режиму работы.

Настройка кнопки “MY MENU”

По умолчанию основная функция кнопки (нажатие кнопки) **[(LK)TXPO]** активизация опции интернет соединения. Однако, вы можете изменить основную функцию кнопки **[(LK)TXPO]** на вызов одного из пунктов режима установок.

- (1) Удерживая кнопку **[(LK)TXPO]** нажатой, включите питание трансивера. Эта процедура производит переключение функций кнопки **[(LK)TXPO]** с “интернет соединения” на “MY MENU”.
- (2) Вызовите пункт режима установок, который вы хотите назначить кнопке **[(LK)TXPO]**.
- (3) Нажмите и удерживайте кнопку **[(LK)TXPO]** в течение 1 секунды для назначения пункта режима установок кнопке **[(LK)TXPO]**. Сообщение “MY KEY” появится на дисплее в подтверждение выполнения команды.
- (4) Теперь кратковременное нажатие кнопки **[(LK)TXPO]** будет приводить к активизации выбранного пункта меню. Вам необходимо нажать кнопку **[(LK)TXPO]** еще раз для возврата к обычному режиму работы.

Пункт режима установок	Функция	Допустимые значения (значение по умолчанию выделено)
1 [APO]	Настройка функции отключения питания	OFF / 30MIN / 1HOUR / 3HOUR / 5HOUR / 8HOUR
2 [AR BEP]	Выбор схемы подачи сигналов ARTS	IN RNG / ALWAYS / OFF
3 [AR INT]	Выбор интервала передачи запросов функции ARTS	25 SEC / 15 SEC
4 [ARS]	Активирует/отключает функцию автоматического репитерного смещения	ON / OFF
5 [ATT]	Активирует/отключает аттенюатор входной цепи (10 dB)	OFF / ON
6 [BCLO]	Активирует/отключает функцию блокировки занятого канала	OFF / ON
7 [BEEP]	Активирует/отключает функцию подтверждения нажатия кнопок.	ON / OFF
8 [BELL]	Установка количества повторов звонков при приеме CTCSS/DCS тона.	OFF / 1 / 3 / 5 / 8 / CONT (непрерывный звонок)
9 [BP LVL]	Регулировка уровня сигналов подтверждения нажатия кнопок	LVL 1 - LVL 9 (LVL 5)
10 [BNK NM]	Сохранение буквенно-цифровой метки для группы каналов.	---
11 [BSY.LED]	Активирует/отключает функционирование индикатора BUSY при открытом шумоподавители.	ON / OFF
12 [CH CNT]	Определяет диапазон частот поиска сигнала другого передатчика	±5 MHz / ±10 MHz / ±50 MHz / ±100 MHz
13 [CLK.SFT]	Сдвигает тактовую частоту ЦП трансивера	OFF / ON
14 [CW ID]	Программирует и активирует CW идентификатор, который используется функцией ARTS	---
15 [CWTRNG]	Активирует/отключает функцию автоматического датчика кода Морзе и регулирует скорость передаваемых символов.	OFF / 4WPM-13WPM / 15WPM / 17WPM / 20WPM / 24WPM / 30WPM / 40WPM (20CPM-65CPM (5CPM шаг) / 75CPM / 85CPM / 100CPM / 120CPM / 150CPM / 200CPM)
16 [DC VLT]	Индицирует уровень питающего напряжения трансивера	---
17 [DCS CD]	Установка DCS кода.	104 стандартных DCS кода (023)
18 [DCS RV]	Активирует/отключает функцию декодирования инверсного DCS кода.	DISABLE / ENABLE
19 [DIMMER]	Установка уровня яркости дисплея.	LVL 0 - LVL 12 (LVL 7)
20 [DMR.WRT]	Активирует/отключает функцию перезаписи канала прямого доступа в память при работе в режиме каналов прямого доступа в память.	OFF / ON
21 [DT A/M]	Активирует/отключает функцию DTMF автодозвона	MANUAL / AUTO
22 [DT SET]	Программируется DTMF автодозвон	---
23 [EAI]	Активирует/отключает функцию автоматической аварийной передачи ID (EAI).	OFF / ON
24 [EAI.TMR]	Установка режима работы функции автоматической аварийной передачи ID (EAI) и периодичности передачи	INT. 1M до INT.10M / INT.15M / INT.20M / INT.30M / INT.40M / INT. 50M CON. 1M до CON.10M / CON.15M / CON.20M / CON.30M / CON.40M / CON. 50M (CON.5M)
25 [EDG.BEP]	Активирует/отключает функцию генерации сигналов при достижении границ диапазона при использовании ручки DIAL.	OFF / ON
26[EMG.S]	Устанавливает тип сигнала тревоги при активизации аварийной функции.	BP+STR / BEAM / BP+BEM / CW / BP+CW / BEEP / STROBE

Пункт режима установок	Функция	Допустимые значения (значение по умолчанию выделено)
27 [HLF.DEV]	Снижение уровня девиации на 50%	OFF / ON
28 [HM/RV]	Выбор основной функции для кнопки [HM/RV(EMG)R/H]	REV / HOME
29 [INT CD]	Программирование номера доступа (DTMF цифры) к режиму WIRES.	DTMF 1 - DTMF F
30 [INT MD]	Выбор режима установки соединения с интернет.	SRG / FRG
31 [INT.A/M]	Активирует/отключает функцию автонабора DTMF при работе в режиме соединения с интернетом.	MANUAL / AUTO
32 [INT.SET]	Выбор номера регистра с кодом доступа (DTMF код) к соединению с интернетом без использования технологии WIRES.	---
33 [LAMP]	Выбор режима подсветки ЖК-дисплея/кнопочной панели	KEY / CONT / OFF
34 [LED LT]	Подсветка STROBE непрерывно белым цветом.	---
35 [LOCK]	Выбор схемы блокировки органов управления трансивера	KEY / DIAL / K+D / PTT / P+K / P+D / ALL
36 [M/T-CL]	Выбор функции кнопки [MONI] (расположена под тангентой [PTT]).	MONI / T-CALL
37 [MCGAIN]	Регулировка уровня микрофонного усиления	LVL 1 - LVL 9 (LVL 5)
38 [MW MD]	Выбор метода подстановки свободного канала.	NEXT / LOWER
39 [NAME]	Переключает режим индикации канала памяти – частота или буквенно-цифровая метка.	FREQ / ALPHA
40 [NM SET]	Сохранение буквенно-цифровой метки для канала памяти.	--
41 [ON TMR]	Задаёт срок таймера включения питания	OFF / 00H10M (00:10) - 24H00M (24:00) (шаг 10 минут)
42 [OPN.MSG]	Выбор приветственного сообщения, индицируемого при включении питания	DC / MSG / OFF
43 [PAGER]	Активирует/отключает функцию расширенного CTCSS пейджинга и кодового шумоподавителя.	OFF / ON
44 [PAG.ABK]	Активирует/отключает функцию обратного ответа в режиме CTCSS пейджинга и кодового шумоподавителя.	OFF / ON
45 [PAG.CDR]	Установка пейджингового кода приемника для режима расширенного CTCSS пейджинга и кодового шумоподавителя.	(05_47)
46 [PAG.CDT]	Установка пейджингового кода передатчика для режима расширенного CTCSS пейджинга и кодового шумоподавителя.	(05_47)
47 [PSWD]	Программирует и активирует функцию пароля	--
48 [PTT.DLY]	Выбор времени задержки между нажатием тангенты [PTT] и передачи несущей.	OFF / 20MS / 50MS / 100MS / 200MS
49 [RESUME]	Выбор режима возобновления сканирования	3 SEC / 5 SEC / 10 SEC / BUSY / HOLD
50 [RF SQL]	Регулировка порога шумоподавителя	OFF / S1 / S2 / S3 / S4 / S5 / S6 / S7 / S8 / S9 / S9+
51 [RPT]	Выбор направления смещения частот для работы через репитер.	SIMP / -RPT / +RPT
52 [RX MD]	Выбор режима приемника	AUTO / N-FM / AM / W-FM
53 [RXSAVE]	Выбор интервала активизации экономайзера питания приемника.	200 MS / 300 MS / 500 MS / 1 S / 2 S / OFF
54 [S SRCH]	Выбор режима функции умного поиска	SINGLE / CONT
55 [SCN.LMP]	Активирует/отключает функцию подсветки в режиме сканирования	ON / OFF
56 [SHIFT]	Установка значения репитерного смещения частот.	0.00 - 149.95 MHz (шаг 50 кГц)

Пункт режима установок	Функция	Допустимые значения (значение по умолчанию выделено)
57 [SKIP]	Позволяет задать функцию пропуска каналов при сканировании	OFF / SKIP / ONLY
58 [SPLIT]	Активирует/отключает режим разнесенных CTCSS/DCS кодов	OFF / ON
59 [SQL]	Устанавливает уровень порога шумоподавителя.	LVL 0 - LVL 15 (узкополосный FM: LVL 1), LVL 0 - LVL 8 (широкополосный FM: LVL 2)
60 [SQL.TYP]	Выбирает режим тонового кодера и/или декодера.	OFF / TONE / T SQL / DCS / RV TN
61 [STEP]	Установка шага синтезатора	5.0k / 10.0k / 12.5k / 15.0k / 20.0k / 25.0k / 50.0k / 100.0k / AUTO
62 [SU1.ALT]	Установка единиц измерения альтиметра и его корректирующего значения.	M / Ft Смещение: -1000 - 0 - +1000
63 [SU1.BRM]	Установка единиц измерения электронного барометра и его корректирующего значения.	HP / MB / HG / IC Смещение: -1000 - 0 - +1000
64 [SU1.SET]	Выбор индикации показаний опциональных датчиков	OFF / BARO / ALTI
65 [TEMP]	Выбор индикации показаний встроенного датчика температуры и единиц ее измерения (°F или °C).	--
66 [TN FRQ]	Выбор частоты тона CTCSS	50 стандартных CTCSS тонов (100 Hz)
67 [TOT]	Программирование значения TOT таймера	OFF / 1MIN / 3MIN / 5MIN / 10MIN
68 [TS MUT]	Активирует/отключает прием сигнала при активном режиме сканирования CTCSS/DCS тона.	ON / OFF
69 [TS SPD]	Определяет скорость сканирования CTCSS/DCS тона.	FAST / LOW
70 [TXSAVE]	Активирует/отключает экономайзер питания в режиме передачи	OFF / ON
71 [VFO MD]	Активирует или отключает границы текущего диапазона в режиме VFO.	BAND / ALL
72 [WAKEUP]	Настройка функции "пробуждения"	OFF / 5S / 10S / 20S / 30S / EAI
73 [WX ALT]	Активирует/отключает функцию сканирования метеопредупреждения.	OFF / ON

Доступность некоторых пунктов зависит от версии трансивера, рабочего диапазона и установленных опциональных устройств.

Настройки репитера	Пункт	Допустимые значения
Активирует/отключает функцию автоматического репитерного смещения	4 [ARS]	ON / OFF
Выбор направления смещения частот для работы через репитер.	51 [RPT]	SIMP / -RPT / +RPT
Установка значения репитерного смещения частот.	56 [SHIFT]	0.00 - 149.95 MHz
Настройки CTCSS/DCS	Пункт	Допустимые значения
Установка количества повторов звонков при приеме CTCSS/DCS тона.	8 [BELL]	OFF / 1 / 3 / 5 / 8 / CONT (непрерывный звонок)
Установка DCS кода.	17 [DCS CD]	104 стандартных DCS кода (023)
Активирует/отключает функцию декодирования инверсного DCS кода.	18 [DCS RV]	DISABLE / ENABLE
Активирует/отключает функцию DTMF автодозвона	21 [DT A/M]	MANUAL / AUTO
Программируется DTMF автодозвон	22 [DT SET]	---

Устанавливает уровень порога шумоподавителя.	59 [SQL]	LVL 0 - LVL 15 (NFM: LVL 1), LVL 0 - LVL 8 (WFM: LVL 2)
Выбирает режим тонового кодера и/или декодера.	60 [SQL.TYP]	OFF / TONE / T SQL / DCS / RV TN
Выбор частоты тона CTCSS	66 [TN FRQ]	50 стандартных CTCSS тонов (100 Гц)
Настройки ARTS	Пункт	Допустимые значения
Выбор схемы подачи сигналов ARTS	2 [AR BEP]	IN RNG / ALWAYS / OFF
Выбор интервала передачи запросов функции ARTS	3 [AR INT]	25 SEC / 15 SEC
Программирует и активизирует CW идентификатор, который используется функцией ARTS	14 [CW ID]	--
Настройки каналов памяти	Пункт	Допустимые значения
Сохранение буквенно-цифровой метки для группы каналов.	10 [BNK NM]	--
Активизирует/отключает функцию перезаписи канала прямого доступа в память при работе в режиме каналов прямого доступа в память.	20 [DMR.WRT]	ON / OFF
Выбор метода подстановки свободного канала.	38 [MW MD]	NEXT / LOWER
Переключает режим индикации канала памяти – частота или буквенно-цифровая метка.	39 [NAME]	FREQ / ALPHA
Сохранение буквенно-цифровой метки для канала памяти.	40 [NM SET]	--
Настройки сканирования	Пункт	Допустимые значения
Выбор режима возобновления сканирования	49 [RESUME]	3SEC / 5SEC / 10SEC / BUSY / HOLD
Активизирует/отключает функцию подсветки в режиме сканирования	55 [SCN.LMP]	ON / OFF
Позволяет задать функцию пропуска каналов при сканировании	57 [SKIP]	OFF / SKIP / ONLY
Активизирует/отключает функцию сканирования метеопредупреждения.	73 [WX ALT]	OFF / ON
Активизирует/отключает прием сигнала при активном режиме сканирования CTCSS/DCS тона.	68 [TS MUT]	ON / OFF
Определяет скорость сканирования CTCSS/DCS тона.	69 [TS SPD]	FAST / SLOW
Настройки для экономии энергии аккумуляторов	Пункт	Допустимые значения
Выбор интервала активизации экономайзера питания приемника.	53 [RXSAVE]	200 MS / 300 MS / 500 MS / 1 S / 2 S / OFF
Активизирует/отключает экономайзер питания в режиме передачи	70 [TXSAVE]	OFF / ON
Настройка функции “пробуждения”	72 [WAKEUP]	OFF / 5S / 10S / 20S / 30S / EAI
Настройки функции WIRES	Пункт	Допустимые значения
Программирование номера доступа (DTMF цифры) к режиму WIRES.	29 [INT CD]	DTMF 1 - DTMF F
Выбор режима установки соединения с интернет.	30 [INT MD]	SRG / FRG
Активизирует/отключает функцию автонабора DTMF при работе в режиме соединения с интернетом.	31 [INT.A/M]	MANUAL / AUTO
Выбор номера регистра с кодом доступа (DTMF код) к соединению с интернетом без использования технологии WIRES.	32 [INT.SET]	--
Настройки функции EAI	Пункт	Допустимые значения
Активизирует/отключает функцию автоматической аварийной передачи ID (EAI).	23 [EAI]	OFF / ON
Установка режима работы функции автоматической аварийной передачи ID (EAI) и периодичности передачи	24 [EAI.TMR]	INT. 1M до INT.10M, INT.15M, INT.20M, INT.30M, INT.40M, INT. 50M, CON. 1M до CON.10M, CON.15M, CON.20M, CON.30M, CON.40M, и CON. 50M (CON. 5M)

Устанавливает тип сигнала тревоги при активизации аварийной функции.	26 [EMG S]	BP+STR / BEAM / BP+BEM / CW / BP+CW / BEEP / STROBE
Настройки EPCS	Пункт	Допустимые значения
Активизирует/отключает функцию расширенного CTCSS пейджинга и кодового шумоподавителя.	43 [PAGER]	OFF / ON
Активизирует/отключает функцию обратного ответа в режиме CTCSS пейджинга и кодового шумоподавителя.	44 [PAG.ABK]	OFF / ON
Установка пейджингового кода приемника для режима расширенного CTCSS пейджинга и кодового шумоподавителя.	45 [PAG.CDR]	(05_47)
Установка пейджингового кода передатчика для режима расширенного CTCSS пейджинга и кодового шумоподавителя.	46 [PAG.CDT]	(05_47)
Настройки органов управления	Пункт	Допустимые значения
Активизирует/отключает функцию подтверждения нажатия кнопок.	7 [BEEP]	ON / OFF
Регулировка уровня сигналов подтверждения нажатия кнопок	9 [BP LVL]	LVL 1 - LVL 9 (LVL 5)
Активизирует/отключает функционирование индикатора BUSY при открытом шумоподавители.	11 [BSY.LED]	ON / OFF
Выбор основной функции для кнопки [HM/RV(EMG)R/H]	28 [HM/RV]	REV / HOME
Выбор режима подсветки ЖК-дисплея/кнопочной панели	33 [LAMP]	KEY / CONT / OFF
Выбор схемы блокировки органов управления трансивера	35 [LOCK]	KEY / DIAL / K+D / PTT / P+K / P+D / ALL
Выбор функции кнопки [MONI] (расположена под тангентой [PTT]).	36 [M/T-CL]	MONI / T-CALL
Настройки SU-1	Пункт	Допустимые значения
Установка единиц измерения альтиметра и его корректирующего значения.	62 [SU1.ALT]	M / Ft Смещение: -1000 - 0 - +1000
Установка единиц измерения электронного барометра и его корректирующего значения.	63 [SU1.BRM]	HP / MB / HG / IC Смещение: -1000 - 0 - +1000
Выбор индикации показаний опциональных датчиков	64 [SU1.SET]	OFF / BARO / ALTI
Настройки дисплея	Пункт	Допустимые значения
Индیکیрует уровень питающего напряжения трансивера	16 [DC VLT]	--
Установка уровня яркости дисплея.	19 [DIMMER]	LVL 0 - LVL 12 (LVL 7)
Выбор индикации показаний встроенного датчика температуры и единиц ее измерения (°F или °C).	65 [TEMP]	--
Прочие настройки	Пункт	Допустимые значения
Настройка функции отключения питания	1 [APO]	OFF / 30MIN / 1HOUR / 3HOUR / 5HOUR / 8HOUR
Активизирует/отключает аттенуатор входной цепи (10 dB)	5 [ATT]	OFF / ON
Активизирует/отключает функцию блокировки занятого канала	6 [BCLO]	OFF / ON
Определяет диапазон частот поиска сигнала другого передатчика	12 [CH CNT]	±5 MHz / ±10 MHz / ±50 MHz / ±100 MHz
Сдвигает тактовую частоту ЦП трансивера	13 [CLK.SFT]	OFF / ON
Активизирует/отключает функцию автоматического датчика кода Морзе и регулирует скорость передаваемых символов.	15 [CWTRNG]	OFF / 4WPM-13WPM / 15WPM / 17WPM / 20WPM / 24WPM / 30WPM / 40WPM (20CPM - 65CPM (шаг 5CPM) / 75CPM / 85CPM / 100CPM / 120CPM / 150CPM / 200CPM)
Активизирует/отключает функцию генерации сигналов при достижении границ диапазона при использовании ручки DIAL.	25 [EDG.BEP]	OFF / ON
Снижение уровня девиации на 50%	27 [HLF.DEV]	OFF / ON
Подсветка STROBE непрерывно белым цветом.	34 [LED LT]	---
Регулировка уровня микрофонного усиления	37 [MCGAIN]	LVL 1 - LVL 10 (LVL 5)
Задаёт срок таймера включения питания	41 [ON TMR]	OFF / 00H10M (00:10) - 24H00M (24:00) (шаг 10 минут)

Выбор приветственного сообщения, индицируемого при включении питания	42 [OPN.MSG]	DC / MSG / OFF
Программирует и активизирует функцию пароля	47 [PSWD]	--
Выбор времени задержки между нажатием тангенты [PTT] и передачи несущей.	48 [PTT.DLY]	OFF / 20MS / 50MS / 100MS / 200MS
Регулировка порога шумоподавителя	50 [RF SQL]	OFF / S1 / S2 / S3 / S4 / S5 / S6 / S7 / S8 / S9 / S9+
Выбор режима приемника	52 [RX MD]	AUTO / N-FM / AM / W-FM
Выбор режима функции умного поиска	54 [S SRCH]	SINGLE / CONT
Активизирует/отключает режим разнесенных CTCSS/DCS тонов	58 [SPLIT]	OFF / ON
Установка шага синтезатора	61 [STEP]	5.0k / 10.0k / 12.5k / 15.0k / 20.0k / 25.0k / 50.0k / 100.0k / AUTO
Программирование значения TOT таймера	67 [TOT]	OFF / 1MIN / 3MIN / 5MIN / 10MIN
Активизирует или отключает границы текущего диапазона в режиме VFO.	71 [VFO MD]	BAND / ALL

Детальное описание пунктов меню

Пункт меню 1 [APO]

Функция: Настройка функции отключения питания

Допустимые значения: OFF / 30MIN / 1HOUR / 3HOUR / 5HOUR / 8HOUR

Значение по умолчанию: OFF

Пункт меню 2 [AR BEP]

Функция: Выбор схемы подачи сигналов ARTS

Допустимые значения: IN RNG / ALWAYS / OFF

Значение по умолчанию: INRANG

INRANG: Звуковые сигналы излучаются только при первом подтверждении того, что радиостанция находится в пределах зоны уверенного приема. При повторно подтверждении сигналы не излучаются.

ALLWAYS: При приеме каждого опрашивающего сигнала от другой станции излучается звуковой сигнал (бип).

OFF: Сигналы предупреждения отключены. Для получения информации о статусе ARTS функции используйте дисплей трансивера.

Пункт меню 3 [AR INT]

Функция: Выбор интервала передачи запросов функции ARTS

Допустимые значения: 25 SEC / 15 SEC

Значение по умолчанию: 25SEC

Пункт меню 4 [ATT]

Функция: Активизирует/отключает функцию автоматического репитерного смещения

Допустимые значения: ARS.ON / ARS.OFF

Значение по умолчанию: ARS.ON

Пункт меню 5 [ARS]

Функция: Активизирует/отключает аттенуатор входной цепи (10 dB)

Допустимые значения: OFF / ON

Значение по умолчанию: OFF

Пункт меню 6 [BCLO]

Функция: Активизирует/отключает функцию блокировки занятого канала

Допустимые значения: OFF / ON

Значение по умолчанию: OFF

Пункт меню 7 [BEEP]**Функция:** Активизирует/отключает функцию подтверждения нажатия кнопок.**Допустимые значения:** OFF / ON**Значение по умолчанию:** ON**Пункт меню 8 [BELL]****Функция:** Установка количества повторов звонков при приеме CTCSS/DCS тона.**Допустимые значения:** OFF / 1 / 3 / 5 / 8 / CONT (непрерывный звонок)**Значение по умолчанию:** OFF**Пункт меню 9 [BP LVL]****Функция:** Регулировка уровня сигналов подтверждения нажатия кнопок**Допустимые значения:** LVL 1 - LVL 10**Значение по умолчанию:** LVL 5**Пункт меню 10 [BNK NM]****Функция:** Сохранение буквенно-цифровой метки для группы каналов.**Пункт меню 11 [BUSY]****Функция:** Активизирует/отключает функционирование индикатора BUSY при открытом шумоподавителе.**Допустимые значения:** OFF / ON**Значение по умолчанию:** ON**Пункт меню 12 [CH CNT]****Функция:** Определяет диапазон частот поиска сигнала другого передатчика**Допустимые значения:** ± 5 MHz / ± 10 MHz / ± 50 MHz / ± 100 MHz**Значение по умолчанию:** ± 5 MHz**Пункт меню 13 [CKL.SFT]****Функция:** Сдвигает тактовую частоту ЦП трансивера**Допустимые значения:** OFF / ON**Значение по умолчанию:** OFF

Эта функция используется для смещения паразитного канала приема, проявляющегося в виде "свиста" на необходимой рабочей частоте.

Пункт меню 14 [CW ID]**Функция:** Программирует и активизирует CW идентификатор, который используется функцией ARTS.

Подробности на стр.48

Пункт меню 15 [CWTRNG]**Функция:** Активизирует/отключает функцию автоматического датчика кода Морзе и регулирует скорость передаваемых символов.**Допустимые значения:**OFF/4/5/6/7/8/9/10/11/12/13/15/17/20/24/30/40 WPM или
OFF/20/25/30/35/40/45/50/55/60/65/75/85/100/120/150/200
CPM**Значение по умолчанию:** OFFПрим. Переключение единиц измерения скорости
"WPM" и "CPM" осуществляется нажатием кнопки**[V/M(DW)MT].****Пункт меню 16 [DC VLT]****Функция:** Индицирует уровень питающего напряжения трансивера

DCS коды									
023	025	026	031	032	036	043	047	051	053
054	065	071	072	073	074	114	115	116	122
125	131	132	134	143	145	152	155	156	162
165	172	174	205	212	223	225	226	243	244
245	246	251	252	255	261	263	265	266	271
274	306	311	315	325	331	332	343	346	351
356	364	365	371	411	412	413	423	431	432
445	446	452	454	455	462	464	465	466	503
506	516	523	526	532	546	565	606	612	624
627	631	632	654	662	664	703	712	723	731
732	734	743	754	-	-	-	-	-	-

Пункт меню 17 [DCS CD]**Функция:** Установка DCS кода.**Допустимые значения:** 104 стандартных DCS кода**Значение по умолчанию:** 023**Пункт меню 18 [DCS RV]****Функция:** Активизирует/отключает функцию декодирования инверсного DCS кода.**Допустимые значения:** DISABL / ENABLE**Значение по умолчанию:** DISABL**Пункт меню 19 [DIMMER]****Функция:** Установка уровня яркости дисплея.**Допустимые значения:** LVL0 - LVL12**Значение по умолчанию:** LVL 7**Пункт меню 20 [DMR.WRT]****Функция:** Активизирует/отключает функцию перезаписи канала прямого доступа в память при работе в режиме каналов прямого доступа в память.**Допустимые значения:** OFF / ON**Значение по умолчанию:** ON**Пункт меню 21 [DT A /M]****Функция:** Активизирует/отключает функцию DTMF автодозвона**Допустимые значения:** MANUAL/AUTO**Значение по умолчанию:** MANUAL**Пункт меню 22 [DT SET]****Функция:** Программируется DTMF автодозвон. Подробности на стр.51**Пункт меню 23 [EAI]****Функция:** Активизирует/отключает функцию автоматической аварийной передачи ID (EAI).**Допустимые значения:** OFF / ON**Значение по умолчанию:** OFF**Пункт меню 24 [EAI.TMR]****Функция:** Установка режима работы функции автоматической аварийной передачи ID (EAI) и периодичности передачи**Допустимые значения:** INT. 1M до INT.10M / INT.15M / INT.20M / INT.30M / INT.40M / INT. 50M CON. 1M до CON.10M / CON.15M / CON.20M / CON.30M / CON.40M / CON. 50M (CON.5M)**Значение по умолчанию:** CON. 5M**Пункт меню 25 [EDG.BEP]****Функция:** Активизирует/отключает функцию генерации сигналов при достижении границ диапазона при использовании ручки DIAL.**Допустимые значения:** OFF / ON**Значение по умолчанию:** OFF**Пункт меню 26 [EMG S]****Функция:** Устанавливает тип сигнала тревоги при активизации аварийной функции.**Допустимые значения:** BP+STR / BEAM / BP+BEM / CW / BP+CW / BEEP / STROBE**Значение по умолчанию:** BP+STR**BP+STR:** Громкий сигнал тревоги и мерцание индикатора **TX/BUSY**.**BEAM:** Индикатор **TX/BUSY** постоянно подсвечен белым цветом.**BP+BEM:** Громкий сигнал тревоги и индикатор **TX/BUSY** подсвечен белым цветом.**CW:** В эфир передается сообщение SOS кодом Морзе (... - - - ...) через 1 минуту после активизации аварийной функции.**BP+CW:** Громкий сигнал тревоги и сообщение SOS кодом Морзе (... - - - ...) передается в эфир через 1 минуту после активизации аварийной функции.**BEEP:** Генерируется сигнал тревоги.**STROBE:** Индикатор TX/BUSY мерцает.

Если в данном пункте установлено значение "CW" или "CW+BP", то трансивер будет передавать дополнительно сообщение "DE (ваш позывной)" после передачи SOS сообщения, если ваш позывной запрограммирован в пункте 14: CW ID.

Пункт меню 27 [HLF.DEV]

Функция: Снижение уровня девиации на 50%

Допустимые значения: OFF / ON

Значение по умолчанию: OFF

Пункт меню 28 [HM/RV]

Функция: Выбор основной функции для кнопки [HM/RV(EMG)R/H]

Допустимые значения: REV / HOME

Значение по умолчанию: REV

REV: Нажатие кнопки [HM/RV(EMG)R/H] приводит к обмену частот приема и передачи в режиме работы через репитер.

HOME: Нажатие кнопки [HM/RV(EMG)R/H] приводит к мгновенной установке канала "Home"

Пункт меню 29 [INT CD]

Функция: Программирование номера доступа (DTMF цифры) к режиму WIRES.

Допустимые значения: DTMF 1 - DTMF F

Значение по умолчанию: DTMF 1

Пункт меню 30 [INT MD]

Функция: Выбор режима установки соединения с интернет.

Допустимые значения: SRG / FRG

Значение по умолчанию: SRG (Одна DTMF цифра добавляется к началу каждой передачи)

Пункт меню 31 [INT. A/M]

Функция: Активизирует/отключает функцию автонабора DTMF при работе в режиме соединения с интернетом.

Допустимые значения: MANUAL/ AUTO

Значение по умолчанию: MANUAL

Пункт меню 32 [INT. SET]

Функция: Выбор номера регистра с кодом доступа (DTMF код) к соединению с интернетом без использования технологии WIRES.

Допустимые значения: F 0 - F63

Значение по умолчанию: F 1

Пункт меню 33 [LAMP]

Функция: Выбор режима подсветки ЖК-дисплея/кнопочной панели

Допустимые значения: KEY / CONT / OFF

Значение по умолчанию: KEY

KEY: Подсвечивает ЖК-дисплей и кнопочную панель в течение 5 секунд при нажатии любой кнопки, за исключением [PTT].

CONT: Подсветка ЖК-дисплея/кнопочной панели осуществляется непрерывно.

OFF: Подсветка ЖК-дисплея/кнопочной панели отключена.

Пункт меню 34 [LED LT]

Функция: Подсветка STROBE непрерывно белым цветом. Полезно при необходимости подсветки в темное время суток.

Пункт меню 35 [LOCK]

Функция: Выбор схемы блокировки органов управления трансивера

Допустимые значения: KEY/DIAL/K+D/PTT/P+K/P+D/ALL

Значение по умолчанию: K+D

Прим. "K"= кнопки, "D"= ручка настройки и "PTT"=тангента [PTT].

Пункт меню 36 [M/T-CL]**Функция:** Выбор функции кнопки [MONI] (расположена под тангентой [PTT]).**Допустимые значения:** MONI / T-CALL**Значение по умолчанию:** MONI**MONI:** Нажатие кнопки **MONI** позволяет отключить тоновый шумоподаватель и прослушивать не кодированные (или слабые) сигналы других станций.**T-CALL:** Нажатие кнопки MONI инициирует излучения тона с частотой 1750 Гц, используемого для доступа к репитеру в большинстве стран.**Пункт меню 37 [MCGAIN]****Функция:** Регулировка уровня микрофонного усиления**Допустимые значения:** LVL 1 - LVL 10**Значение по умолчанию:** LVL 5**Пункт меню 38 [MW MD]****Функция:** Выбор метода подстановки свободного канала.**Допустимые значения:** NEXT / LOWER**Значение по умолчанию:** NEXT**NEXT:** Сохраняет данные в канал памяти, имеющий следующий номер, относительно последнего сохраненного канала памяти.**LOWER:** Сохраняет данные в любой ближайший свободный канал памяти.**Пункт меню 39 [NAME]****Функция:** Переключает режим индикации канала памяти - частота или буквенно-цифровая метка.**Допустимые значения:** FREQ/ALPHA**Значение по умолчанию:** FREQ**Пункт меню 40 [NM SET]****Функция:** Сохранение буквенно-цифровой метки для канала памяти. Подробности на стр.26**Пункт меню 41 [ON TMR]****Функция:** Задаёт срок таймера включения питания**Допустимые значения:** OFF / 00H10M (00:10) - 24H00M (24:00) (шаг 10 минут)**Значение по умолчанию:** OFF

Таймер включения позволяет задать промежуток времени, по истечению которого питание трансивера будет включено.

Пункт меню 42 [OPN.MSG]**Функция:** Выбор приветственного сообщения, индицируемого при включении питания**Допустимые значения:** DC / MSG / OFF**Значение по умолчанию:** DC**DC:** Питающее напряжение**MSG:** Сообщение программируется пользователем.**OFF:** Нет приветственного сообщения

Программирование приветственного сообщения:

- (1) Установите в данном пункте значение "MSG"
- (2) Нажмите кнопку **[MODE(SPS S)SQ TYP]** кратковременно для активизации программирования сообщения. Вы заметите, что первый символ сообщения будет мерцать.
- (3) Вращайте ручку настройки DIAL для выбора первого символа, затем нажмите кнопку **[MODE(SPS S)SQ TYP]** для сохранения первого символа и перехода к следующему.
- (4) Повторяйте предыдущий шаг до тех, пока все необходимые символы не будут введены.
- (5) Если вы ошиблись, то нажмите кнопку **[BAND(SCN)BDN DN]** для перемещения курсора назад и повторного ввода символа, цифры и т.д.
- (6) По окончании ввода необходимого сообщения нажмите кнопку [0(SET)] кратковременно для подтверждения сообщения, а затем тангенту [PTT] для сохранения значений и возврата к обычному режиму работы.

Пункт меню 43 [PAGER]

Функция: Активизирует/отключает функцию расширенного CTCSS пейджинга и кодового шумоподавителя.

Допустимые значения: OFF / ON

Значение по умолчанию: OFF

Пункт меню 44 [PAG.ABK]

Функция: Активизирует/отключает функцию обратного ответа в режиме CTCSS пейджинга и кодового шумоподавителя.

Допустимые значения: OFF / ON

Значение по умолчанию: OFF

Пункт меню 45 [PAG.CDR]

Функция: Установка пейджингового кода приемника для режима расширенного CTCSS пейджинга и кодового шумоподавителя. Детали на стр.43.

Пункт меню 46 [PAG.CDT]

Функция: Установка пейджингового кода передатчика для режима расширенного CTCSS пейджинга и кодового шумоподавителя. Детали на стр.43.

Пункт меню 47 [PSWD]

Функция: Программирует и активизирует функцию пароля. Детали на стр.43.

Пункт меню 48 [PTT.DLY]

Функция: Выбор времени задержки между нажатием тангенты [PTT] и передачи несущей.

Допустимые значения: OFF / 20MS / 50MS / 100MS / 200MS

Значение по умолчанию: OFF

Пункт меню 49 [RESUME]

Функция: Выбор режима возобновления сканирования.

Допустимые значения: 3 SEC / 5 SEC / 10 SEC / BUSY / HOLD

Значение по умолчанию: 5SEC

3SEC/5SEC/10 SEC: Трансивер приостановит сканирование на указанное вами время, затем продолжит сканирование, даже если принимаемая станция будет все еще активна на передаче.

BUSY: В этом режиме при обнаружении сигнала в канале трансивер приостановит сканирование. Через одну секунду после того, как несущая в канале исчезнет, сканирование будет продолжено.

HOLD: В этом режиме при обнаружении сигнала сканирование будет прекращено.

Пункт меню 50 [RF SQL]

Функция: Регулировка порога шумоподавителя.

Допустимые значения: OFF / S1 / S2 / S3 / S4 / S5 / S6 / S7 / S8 / S9 / S9+

Значение по умолчанию: OFF

Пункт меню 51 [RPT]

Функция: Выбор направления смещения частот для работы через репитер.

Допустимые значения: SIMP/-RPT/+RPT

Значение по умолчанию: Зависит от версии трансивера, а также установок пункта меню 4:ARS.

Пункт меню 52 [RX MD]

Функция: Выбор режима приемника.

Допустимые значения: AUTO/N-FM/AM/W-FM

Значение по умолчанию: AUTO (Вид излучения меняется в зависимости от рабочей частоты).

Пункт меню 53 [RXSAVE]

Функция: Выбор интервала активизации экономайзера питания приемника.

Допустимые значения: 200 MS(1:1)/300 MS(1:1.5)/500 MS(1:2.5)/1 S(1:5)/2 S(1:10)/OFF

Значение по умолчанию: 200 MS

Пункт меню 54 [S SRCH]**Функция:** Выбор режима функции умного поиска.**Допустимые значения:** SINGLE / CONT**Значение по умолчанию:** SINGLE**SINGLE:** Трансивер осуществляет один проход вверх и вниз по частоте относительно текущей рабочей. Если в канале отмечается активность, то частота заносится в банк памяти. Независимо оттого заполнен ли каждый из 31 канала или нет, поиск будет остановлен после одного прохода вверх и вниз по частоте.**CONTINUE:** Трансивер осуществляет один проход вверх и вниз по частоте относительно текущей рабочей частоты. Если не все еще каналы заполнены, то поиск продолжается до тех пор, пока каждый из 31 канала не будет содержать частоту с активной станцией.**Пункт меню 55 [SCN.LMP]****Функция:** Активизирует/отключает функцию подсветки в режиме сканирования**Допустимые значения:** ON / OFF**Значение по умолчанию:** ON**Пункт меню 56 [SHIFT]****Функция:** Установка значения репитерного смещения частот.**Допустимые значения:** 0.00 - 149.95 MHz**Значение по умолчанию:** Зависит от рабочего диапазона и версии трансивера.**Пункт меню 57 [SKIP]****Функция:** Позволяет задать функцию пропуска каналов при сканировании.**Допустимые значения:** OFF / SKIP / ONLY**Значение по умолчанию:** OFF**SKIP:** При сканировании отмеченные каналы будут пропущены.**ONLY:** Трансивер будет осуществлять сканирование только отмеченных каналов.
(Предпочтительный список сканирования)**OFF:** Трансивер будет осуществлять сканирование всех каналов. Отметка каналов будет проигнорирована.**Пункт меню 58 [SPLIT]****Функция:** Активизирует/отключает режим разнесенных CTCSS/DCS кодов**Допустимые значения:** OFF/ON**Значение по умолчанию:** OFF

Если в этом пункте меню установлено значение "ON", то вы можете увидеть дополнительные параметры после "RV TN" при конфигурации пункта меню 60: SQL TYP.

D CODE: Используется только DSC кодировщик.**T DCS:** Используется CTCSS кодер и DCS декодер**D TONE:** Используется DCS кодер и CTCSS декодер**Пункт меню 59 [SQL]****Функция:** Устанавливает уровень порога шумоподавителя.**Допустимые значения:** LVL 0 - LVL 15 (узкополосный FM), LVL 0 - LVL 8 (широкополосный FM)**Значение по умолчанию:** LVL 1 (узкополосный FM), LVL 2 (широкополосный FM)**Пункт меню 60 [SQL.TYP]****Функция:** Выбирает режим тонового кодера и/или декодера.**Допустимые значения:** OFF / TONE / T SQL / DCS / RV TN**Значение по умолчанию:** OFF**TONE:** CTCSS кодер**TSQL:** CTCSS кодер/декодер**DCS:** Цифровой кодовый кодер/декодер**RV TN:** Инверсный CTCSS декодер (подавляется принимаемый сигнал при приеме совпадающего тона).**Прим.** Дополнительные значения могут быть установлены в этом пункте в зависимости от значений в пункте 58:SPLIT.

Пункт меню 61 [STEP]**Функция:** Установка шага синтезатора**Допустимые значения:** 5.0k / 10.0k / 12.5k / 15.0k / 20.0k / 25.0k / 50.0k / 100.0k / AUTO**Значение по умолчанию:** AUTO (Шаг настройки меняется автоматически в зависимости от рабочей частоты)**Пункт меню 62 [SU1.ALT]****Функция:** Установка единиц измерения альтиметра и его корректирующего значения.**Допустимые значения:** М (метр) / Ft (фут) Смещение: -1000 - 0 - +1000**Значение по умолчанию:** Зависит от версии трансивера.**Прим.** Сообщение "OPTION" отображается, если SU-1 не установлено.**Пункт меню 63 [SU1.BRM]****Функция:** Установка единиц измерения электронного барометра и его корректирующего значения.**Допустимые значения:** HP(гПа) / MB (миллибар) / HG (мм ртутного столба) / IC(дюймы ртутного столба) Смещение: -1000 - 0 - +1000**Значение по умолчанию:** Зависит от версии трансивера.**Прим.** Сообщение "OPTION" отображается, если SU-1 не установлено.**Пункт меню 64 [SU1.SET]****Функция:** Выбор индикации показаний опциональных датчиков**Допустимые значения:** OFF / BARO / ALTI**Значение по умолчанию:** OFF.**Прим.** Для индикации показания атмосферного давления и высоты над уровнем моря необходима установка опционального устройства SU-1.**Пункт меню 65 [TEMP]****Функция:** Выбор индикации показаний встроенного датчика температуры и единиц ее измерения (F или C).**Пункт меню 66 [TN FRQ]****Функция:** Выбор частоты тона CTCSS**Допустимые значения:** 50 стандартных CTCSS тонов**Значение по умолчанию:** 100.0 Hz

Частота CTCSS тона (Гц)					
67.0	69.3	71.9	74.4	77.0	79.7
82.5	85.4	88.5	91.5	94.8	97.4
100.0	103.5	107.2	110.9	114.8	118.8
123.0	127.3	131.8	136.5	141.3	146.2
151.4	156.7	159.8	162.2	165.5	167.9
171.3	173.8	177.3	179.9	183.5	186.2
189.9	192.8	196.6	199.5	203.5	206.5
210.7	218.1	225.7	229.1	233.6	241.8
250.3	254.1	-	-	-	-

Пункт меню 67 [TOT]**Функция:** Программирование значения TOT таймера**Допустимые значения:** OFF / 1MIN / 3MIN / 5MIN / 10MIN**Значение по умолчанию:** 3MIN**Прим.** TOT таймер автоматически прерывает передачу по истечении запрограммированного в этом пункте меню времени непрерывной работы.**Пункт меню 68 [TS MUT]****Функция:** Активизирует/отключает прием сигнала при активном режиме сканирования CTCSS/DCS тона.**Допустимые значения:** ON / OFF**Значение по умолчанию:** ON**Пункт меню 69 [TS MSPD]****Функция:** Определяет скорость сканирования CTCSS/DCS тона.**Допустимые значения:** FAST(2.5 тона/сек) / LOW (1.25 тона/сек)**Значение по умолчанию:** FAST**Пункт меню 70 [TXSAVE]****Функция:** Активизирует/отключает экономайзер питания в режиме передачи.**Допустимые значения:** OFF / ON**Значение по умолчанию:** OFF

Пункт меню 71 [VFO MD]

Функция: Активизирует или отключает границы текущего диапазона в режиме VFO.

Допустимые значения: BAND / ALL

Значение по умолчанию: BAND

BAND: Если частота VFO достигает верхней границы текущего диапазона, то частота VFO “прыгает” на нижнюю границу текущего диапазона и наоборот.

ALL: Если частота VFO достигает верхней границы текущего диапазона, то частота VFO “прыгает” на нижнюю границу следующего диапазона и наоборот

Пункт меню 72 [WAKEUP]

Функция: Настройка функции “пробуждения”.

Допустимые значения: OFF / 5S / 10S / 20S / 30S / EAI

Значение по умолчанию: OFF

Пункт меню 72 [WX ALT]

Функция: Активизирует/отключает функцию сканирования метео предупреждения.

Допустимые значения: OFF/ ON

Значение по умолчанию: OFF

Спецификации

Общие сведения

Частотное покрытие:

Прием: 0.5-1.8 МГц (СВ диапазон)
 1.8-30 МГц (КВ диапазон)
 30-76(59) МГц (Любительский диапазон 6 м)
 59-108 МГц (Вещательный FM)
 108-137 МГц (Авиационный диапазон)
 137-174 МГц (Любительский диапазон 2 м)
 174-222 МГц (Вещательный ТВ диапазон)
 222-420 МГц (Диапазон АСТ1)
 420-470 МГц (Любительский диапазон 70 см)
 470-800 (729) МГц (Вещательный ТВ)
 758-774 МГц СВЧ ТВ диапазон
 800-998.990 МГц (Диапазон АСТ2, Сотовые США)

Передача: 144-146(148) МГц
 222-225 МГц (Версия США)
 430-440 МГц или 430-450 МГц

Шаг настройки:

5/9/10/12.5/15/20/25/50/100 кГц

Стабильность частоты:

±5ppm (-10°C до +50°C)

Разнос частот при работе через

репитер:

±600 кГц (144 МГц), ±1.6/5.0/7.6 МГц (430 МГц)

Тип излучения:

F2D, F3E

Импеданс антенны:

50 Ом

Питающее напряжение:

номинально: 7.2 В DC, отрицательная земля

Рабочие условия: 5.0-16В DC, отрицательная земля (EXT DC)

11.0 ~16.0 В DC (EXT DC при зарядке)

Потребление тока:

150mA (прием)

60 mA (режим ожидания, экономайзер отключен)

30 mA (режим ожидания, экономайзер включен)

900 μA (Таймер включения активен)

200 μA (Автоматическое отключение питания)

1.6 А (передача 5Вт, 144 МГц)

1.5 А (передача 1.5 Вт, 222 МГц: Версия США)

1.8 А (передача 5 Вт, 430 МГц)

Диапазон рабочих температур:

-20°C до +60°C

Габариты:

58 x 89 x 28.5 мм (без ручек и антенны и зажима для ношения на поясе)

Вес:

270 г вместе с FNB-80LI и антенной

Передатчик

Излучаемая мощность:

	High	Low3	Low2	Low1
144/430 МГц	5.0 Вт	2.5 Вт	1.0 Вт	0.3 Вт
222 МГц	1.5 Вт	1.0 Вт	0.5 Вт	0.2 Вт

Тип модуляции:

Переменный реактанс F2D, F3E

Максимальная девиация:

±5 кГц (F2D, F3E)

Побочные излучения:

на 60 dB ниже при полной мощности

на 40 dB ниже в режиме low 2 и low1

Входное сопротивление:

2 кОм

Приемник

Тип схемы:

AM, NFM: Супергетеродин с двойным преобразованием частоты

WFM: Супергетеродин с тройным преобразованием частоты

Промежуточные частоты:

	1-я	2-я	3-я
AM, NFM:	47.25 МГц	450 кГц	-
WFM:	45.8 МГц	10.7 МГц	1 МГц

Чувствительность:

1.5 μV обычно для 10 dB SN (0.5-30 МГц, AM)
 0.35 μV обычно для 12 dB SINAD (30-54 МГц, NFM)
 0.5 μV обычно для 12 dB SINAD (54-76 МГц, NFM)
 0.5 μV обычно для 12 dB SINAD (54-59 МГц, NFM: USA)
 1 μV обычно для 12 dB SINAD (76-108 МГц, WFM)
 1 μV обычно для 12 dB SINAD (59-108 МГц, WFM: USA)
 1.5 μV обычно для 10 dB SN (108-137 МГц, AM)
 0.2 μV для 12 dB SINAD (137-140 МГц, FM)
 0.16 μV для 12 dB SINAD (140-150 МГц, FM)
 0.2 μV для 12 dB SINAD (150-174 МГц, FM)
 0.5 μV обычно для 12 dB SINAD (174-250 МГц, WFM)
 0.5 μV для 12 dB SINAD (300-350 МГц, NFM)
 0.2 μV для 12 dB SINAD (350-420 МГц, NFM)
 0.18 μV для 12 dB SINAD (420-470 МГц, NFM)
 1 μV для 12 dB SINAD (470-540 МГц, WFM)
 1 μV обычно для 12 dB SINAD (580-800 МГц, WFM)
 0.5 μV обычно для 12 dB SINAD (800-999 МГц, NFM)

Избирательность:

AM, NFM: 12 кГц/35кГц (-6dB/-60dB)

WFM: 200кГц/500кГц (-6dB/-20dB)

Выход ЗЧ:

200 $\mu\text{Вт}$ при 8 Ом (при напряжении 7.4 В DC)400 $\mu\text{Вт}$ при 8 Ом (при напряжении 13.8 В DC)

Спецификации могут быть изменены без уведомления и гарантируются только в пределах любительских диапазонов 144,222 и 430 Мгц. Границы диапазонов могут слегка изменяться в зависимости от версий.

Параметры автоматического выбора вида излучения для рабочей частоты

Диапазон частот (МГц)	Вид изл.	Шаг
0.500 - 1.800	AM	10 kHz
1.800 - 30.000	AM	5 kHz
30.000 - 50.500	AM	5 kHz
50.500 - 59.000	FM	5 kHz
59.000 - 88.000	WFM	50 kHz
88.000 - 108.000	WFM	100 kHz
108.000 - 137.000	AM	25 kHz
137.000 - 144.000	FM	12.5 kHz
144.000 - 148.000	FM	5 kHz
148.000 - 156.000	FM	12.5 kHz
156.000 - 157.450	FM	25 kHz
157.450 - 160.600	FM	12.5 kHz
160.600 - 160.975	FM	25 kHz
160.975 - 161.500	FM	12.5 kHz
161.500 - 162.900	FM	25 kHz
162.900 - 174.000	FM	12.5 kHz
174.000 - 222.000	WFM	50 kHz
222.000 - 225.000	FM	20 kHz
225.000 - 300.000	FM	12.5 kHz
300.000 - 336.000	AM	100 kHz
336.000 - 420.000	FM	12.5 kHz
420.000 - 450.000	FM	25 kHz
450.000 - 470.000	FM	12.5 kHz
470.000 - 800.000	WFM	50 kHz
803.000 - 999.000	FM	12.5 kHz

Диапазон частот (МГц)	Вид изл.	Шаг
0.500 - 1.800	AM	9 kHz
1.800 - 30.000	AM	5 kHz
30.000 - 76.000	FM	5 kHz
76.000 - 88.000	FM	5 kHz
88.000 - 108.000	WFM	100 kHz
108.000 - 137.000	AM	25 kHz
137.000 - 160.600	FM	12.5 kHz
160.600 - 162.025	FM	25 kHz
162.025 - 174.000	FM	12.5 kHz
174.000 - 222.000	WFM	50 kHz
222.000 - 300.000	FM	12.5 kHz
300.000 - 320.000	AM	25 kHz
320.000 - 420.000	FM	12.5 kHz
420.000 - 430.000	FM	12.5 kHz
430.000 - 440.000	FM	25 kHz
440.000 - 470.000	FM	12.5 kHz
470.000 - 800.000	WFM	50 kHz
800.000 - 999.000	FM	12.5 kHz

Установка SU-1 (Опция)

- (1) Убедитесь, что питание трансивера отключено. Освободите трансивер от мягкого и жесткого чехла, если он используется.
- (2) Удалите блок аккумуляторов.
- (3) Найдите разъем для SU-1 под предупреждающим стикером в батарейном отсеке и удалите стикер.
- (4) Совместите разъем SU-1 с разъемом трансивера и применив небольшое усилие установите устройство в трансивер.
- (5) Восстановите стикер (поставляется в комплекте) на прежнем месте и установите блок аккумуляторов.
- (6) Установка завершена.

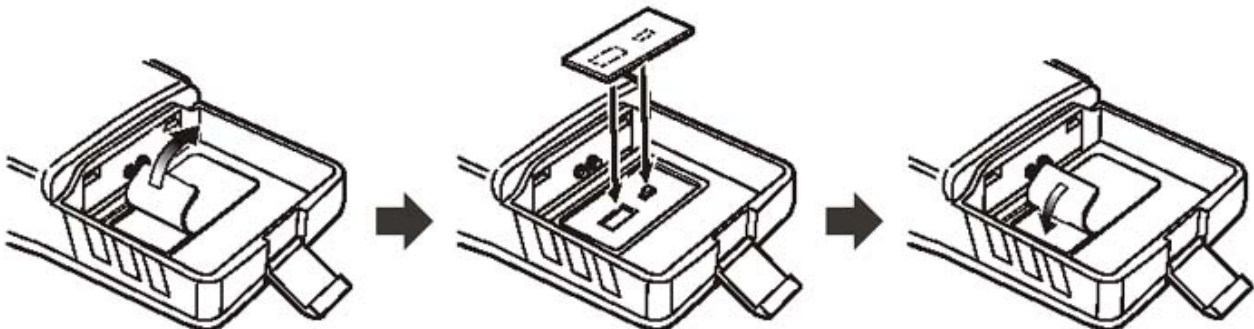

Важное замечание. Функции показаний атмосферного давления/высоты над уровнем моря при использовании блока SU-1 могут рассматриваться, как дополнительный инструмент и не могут служить заменой точного, откалиброванного барометра или альтиметра, использующихся в навигации.

Содержание

Общие сведения	2
Аксессуары и опции	3
Аксессуары, поставляемые в комплекте с VX-7R.....	3
Допустимые опции.....	3
Органы управления и разъемы	4
Индикаторы ЖК-дисплея.....	4
Органы управления боковой и нижней панели.....	5
Функции кнопок	6
Установка аксессуаров	7
Подключение антенны.....	7
Установка зажима для ношения на поясе и темляка.....	8
Установка блока аккумуляторов FNB-80 LI.....	8
Зарядка аккумуляторов.....	8
Установка блока щелочных батарей FBA-23.....	9
Индикатор разряда аккумуляторов.....	9
Подключение TNC для работы пакетом	9
Эксплуатация	11
Включение и выключение питания.....	11
Регулировка уровня громкости.....	11
Регулировка порога шумоподавителя.....	11
Выбор рабочего диапазона.....	12
Навигация по частоте.....	12
Работа на передачу.....	13
Прием вещательных AM станций.....	15
Прием AM станций авиационного диапазона.....	15
Прием вещательных FM-станций и звукового сопровождения ТВ.....	16
Дополнительные функции	16
Блокировка кнопочной панели.....	16
Регулировка громкости звукового сопровождения нажатия кнопок.....	17
Подсветка ЖК-дисплея и кнопочной панели.....	17
Изменение шага настройки.....	18
Изменение вида излучения при приеме.....	18
ВЧ шумоподавитель.....	18
Проверка уровня напряжения аккумуляторов.....	19
Работа через репитер	19
Разнос частот при работе через репитер.....	19
Автоматический разнос частот для работы через репитер.....	19
Ручная активизация разноса частот при работе через репитер.....	20
Использование CTCSS/DCS	21
Использование CTCSS.....	21
Использование DCS.....	22
Инверсия DCS кода.....	22
Оповещение о приеме CTCSS/DCS вызовов.....	23
Сканирование с поиском тона.....	23
Режим различных декодеров.....	24
Тональный вызов (1750 Гц).....	24
Режим каналов памяти	25
Сохранение в памяти.....	25
Сохранение независимых частот передачи (“нечетный разнос частот”).....	26
Вызов данных из памяти.....	26
Наименования каналов.....	27
Расстройка каналов памяти.....	28
Пересылка данных из канала памяти в VFO.....	28
Маскирование каналов памяти.....	28
Режим “только” каналов памяти.....	29
Канал памяти Home.....	29
Использование банков каналов.....	30
Вызов банка каналов.....	30
Каналы прямого доступа в память.....	31
Каналы памяти коротковолновых вещательных станций.....	32
Каналы вещательных метеостанций (версия США).....	34

Морские УКВ каналы.....	34
Сканирование.....	35
VFO сканирование.....	36
Сканирование каналов памяти.....	37
Программируемое сканирование памяти (PMS).....	39
Сканирование приоритетного канала (режим двойного приема).....	39
Автоматическая подсветка при остановке сканирования.....	40
Звуковое подтверждение границы диапазона.....	40
Сканирование метео предупреждения.....	40
Операции умного поиска.....	41
Функция частотомера.....	42
EPCS (Расширенный пейджинг и кодовый шумоподаватель).....	43
Аварийные функции.....	45
Работа в аварийном канале.....	45
Функция автоматической аварийной передачи ID (EAI).....	45
ARTS (Автоматическая импульсная система зоны уверенного приема).....	47
Режим датчиков.....	49
Опция подключения к интернету.....	50
Режим SRG (“Родственных радио групп”).....	50
Режим FRG (Дружественные радио группы).....	51
Использование DTMF.....	51
Функция датчика кода Морзе.....	52
Прочие настройки.....	53
Пароль.....	53
Программирование кнопки “P”.....	53
Настройка экономайзера питания приемника.....	54
Настройка функции пробуждения.....	54
Экономайзер питания передатчика.....	55
Функция ATT (аттенюатор входной цепи).....	55
Отключение индикатора BUSY/TX.....	55
Функция автоматического отключения питания (APO).....	56
Функция автоматического включения питания.....	56
Блокировка занятого канала (BCLO).....	56
Таймер тайм-аута передатчика (TOT).....	57
Изменение уровня девиации сигнала.....	57
Процедуры инициализации.....	58
Инициализация микропроцессора.....	58
Инициализация режима установок.....	58
Клонирование.....	58
Режим установок (меню).....	59
Настройка кнопки “MY MENU”.....	59
Спецификации.....	74
Общие сведения.....	74
Передатчик.....	74
Приемник.....	75
Параметры автоматического выбора вида излучения для рабочей частоты.....	76
Установка SU-1 (Опция).....	76
Содержание.....	77